

CATALOGO TECNICO

GRAZIANO

LEGENDA

S Singolo

D Doppio

V Verticale

O Orizzontale

PC Potenziato
con convettori

IDRAULICO



MIX



























ELETTRICO







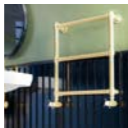

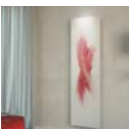
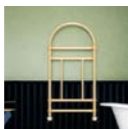

REVERSIBILE









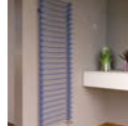

DESIGN

	Dune	9		Emotion	20
	Sugar O	10		Pergamena	20
	Sugar V	11		Cloud	20
	Feel	12		Sequence	20
	Chromosome	13		Eos	22
	Lounge bar	14		Kos	23
	Lounge	15		Inox satinato	24
	Glamour	16		Inox lucido specchio 24	24
	Loto	17		Time	28
	Segni	18		Without	29
	Segni Two	18		You	30
	Sensé	20		Charme 3	31
	Namasté	20		Charme 5	32
	Mood	20		Charme rondò	33







LIVING























	Diamond	34		Vanity	38
	Ruggine	18		Inside	42
	Image	18		Diapason	46
				Verve	50
				Line	54
				Samoa	58

BATH

	Joy	64		Spring	74
	Twice	65		Mirò	79
	Trendy	66		Qubo	82
	Miss	68			
	Vela	73			

PIETRA

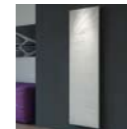
	Yoko	88		Raggi	88
	Ginger	88		Kandinskij	88
	Sunrise	88		Net	88
	Goccia	88			

	Nature	91		Nilo	88
	Primitif	88		Cut	88
	Juliet	88		Luce	88
	Specchio	88		Fili	88
	Linea	88		Kyoto	88
	Helix	88		Space	88
	Less	88		Karma	88
	Arles	88		Aqua	88
	Jolie	88		J. Garden	88
	Ventaglio	88		Optical	88
	Jaipur	88		Cornice	88

ELETTRICI

94

ACCESSORI

83/110



DESIGN COLLECTION



Dune

Design Studio Fabrizio Batoni

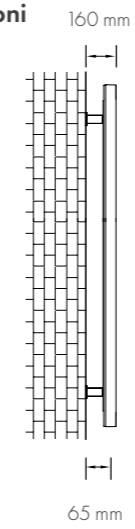

Termoarredo in ottone.
Collettore tondo 35 mm - tubi tondi da 12 mm.
Installabili in versione verticale o orizzontale.

Color standard RAL 9016 L

Color 25% + pp. 84 - 85

La fornitura comprende:
kit di fissaggio | valvola sfogo aria | tappo

Non comprende:
valvola | detentore

H	L	INTERASSE	WATT
2000	700	1950	1910

Allacciamenti e interassi

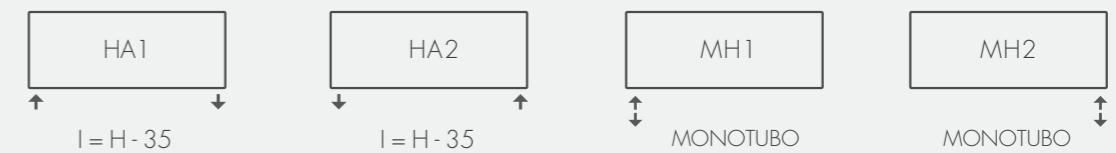
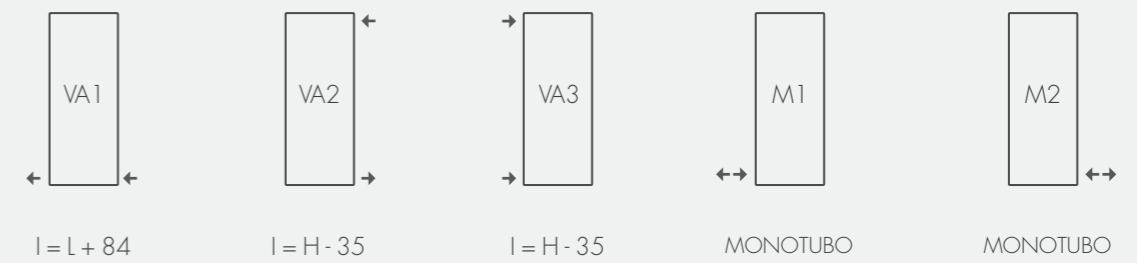

Sugar 



Scaldasalviette in acciaio.
Installabile unicamente in versione orizzontale.

Color standard RAL 9016 L

Color +25% + pp. 84 - 85

La fornitura comprende:

kit di fissaggio | valvola sfogo aria | tappo

Non comprende:

valvola | detentore

H	L	INTERASSE	WATT
430	1230	1165	390
430	1430	1365	416
430	1630	1565	472
430	1830	1765	528

Allacciamenti e interassi

Allacciamento standard.
Altri allacciamenti a richiesta.



Sugar 



Scaldasalviette in acciaio.
Installabile unicamente in versione verticale.

Color standard RAL 9016 L

Color +25% pp. 84 - 85

La fornitura comprende:

kit di fissaggio | valvola sfogo aria | tappo

Non comprende:

valvola | detentore

H	L	INTERASSE	WATT
1630	430	365	452
1630	530	465	478
1630	630	565	540

Allacciamenti e interassi

Allacciamento standard.
Altri allacciamenti a richiesta.

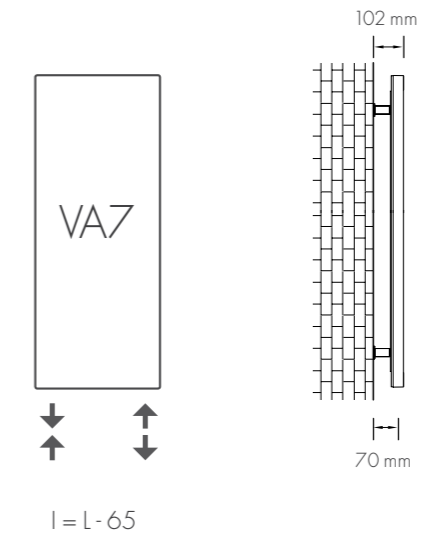

Feel

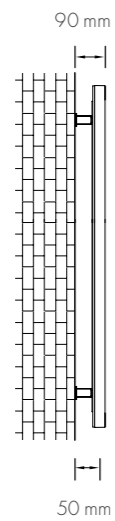

Termoarredo in acciaio
Installabile unicamente in versione verticale.

Color standard RAL 9016 L

Color + 25% pp. 84 - 85

La fornitura comprende:

kit di fissaggio | valvola sfogo aria | tappo

H	L	WATT
1430	530	401
1430	630	498
1830	530	512
1830	630	641
2030	530	569
2030	630	712

Allacciamenti e interassi

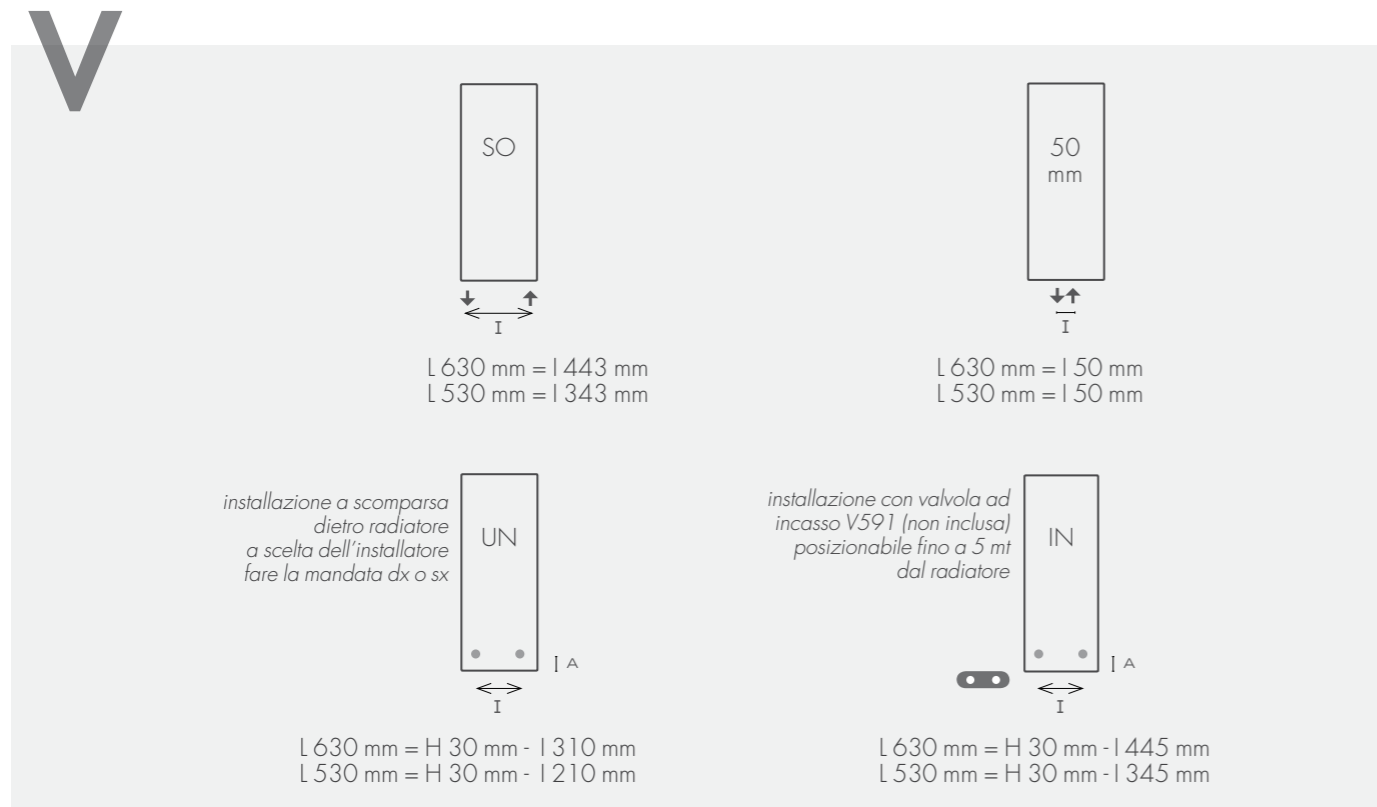

Chromosome

Design Studio Fabrizio Batoni



Scaldasalviette in acciaio inox. Collettore rettangolare 50x30 mm - tubi tondi da 20 mm.
Installabile unicamente in versione verticale.

Color standard inox satinato o RAL 9016 L

Color 25% + pp. 84 - 85

La fornitura comprende:

kit di fissaggio | valvola sfogo aria | tappo

Non comprende:

valvola | detentore

H	L	INTERASSE	WATT
1654	493	295	842

Allacciamenti e interassi

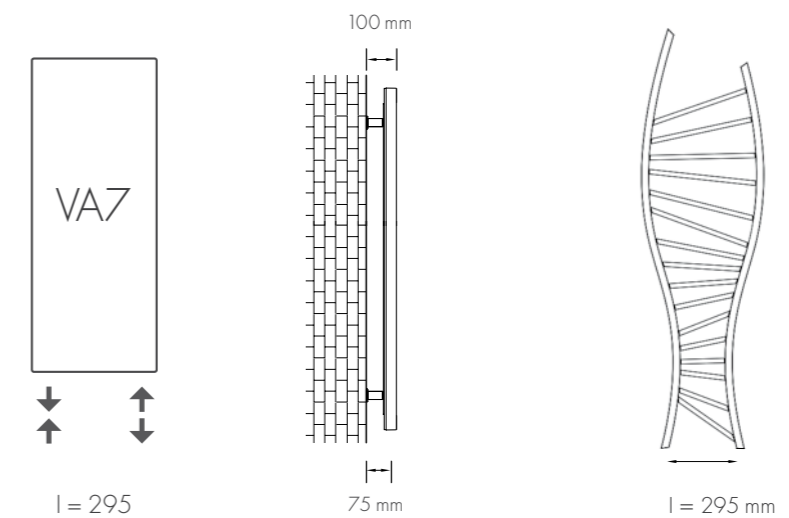

Lounge bar



Scaldasalviette in acciaio con collettori tondi da 3.5 mm, tubi quadrati da 20 mm saldati a proiezione. Installabile in versione verticale.

Colore standard RAL 9016 L

Colore + 25% pp. 84 - 85

La fornitura comprende:

kit di fissaggio | valvola sfogo aria | tappo

Non comprende:

valvola | detentore

H	L	RADIATORE/BARRA	INTERASSE	WATT
1463	700	400 + 300	365	862
1463	850	500 + 350	465	971
1773	700	400 + 300	365	1047
1773	850	500 + 350	465	1174

Allacciamenti e interassi

Allacciamento standard.
Altri allacciamenti a richiesta.

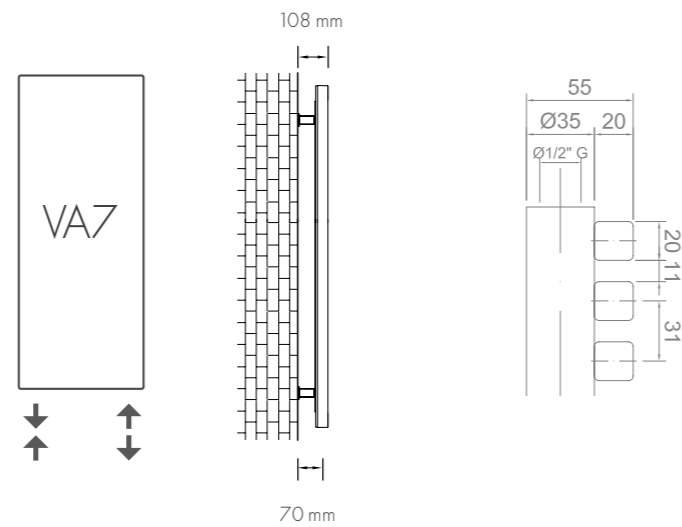

Lounge



Scaldasalviette in acciaio con collettori tondi da 3.5 mm, tubi quadrati da 20 mm saldati a proiezione. Installabile in versione verticale.

Colore standard RAL 9016 L

Colore + 25% pp. 84 - 85

La fornitura comprende:

kit di fissaggio | valvola sfogo aria | tappo

Non comprende:

valvola | detentore

H	L	RADIATORE/BARRA	INTERASSE	WATT
1463	700	400 + 300	365	868
1463	850	500 + 350	465	976
1773	700	400 + 300	365	1056
1773	850	500 + 350	465	1118

Allacciamenti e interassi

Allacciamento standard.
Altri allacciamenti a richiesta.

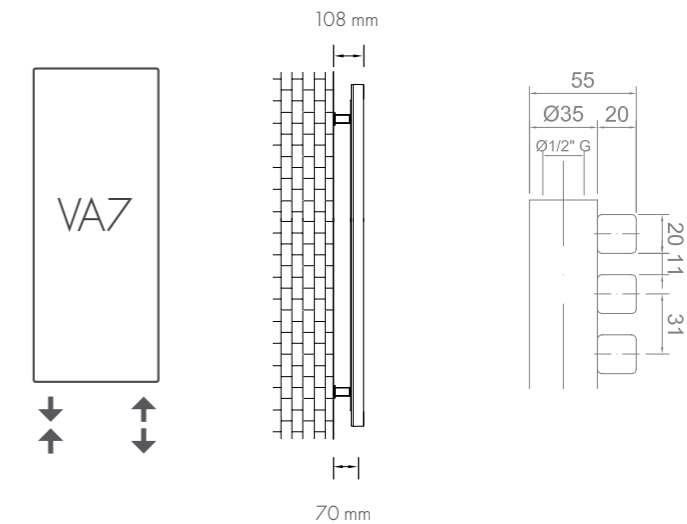

Glamour



Radiatore a piastra in acciaio.
Installabile in versione verticale, a scelta taglio dx o sx.

Color standard RAL 9016 L

Color 25% + pp. 84 - 85

La fornitura comprende:

kit di fissaggio | valvola sfogo aria | tappo

Non comprende:

valvola | detentore

H	L	I	WATT
1220	530	465	434
1420	530	465	588
1820	530	465	841
1220	630	565	519
1420	630	565	705
1820	630	565	1004

Allacciamenti e interessi

Allacciamento standard.
Altri allacciamenti a richiesta.

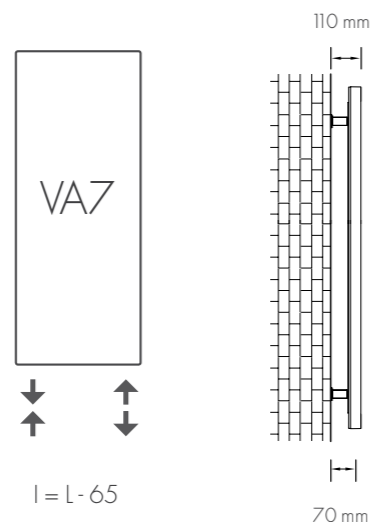

Loto

Design Elisabetta Mazzola

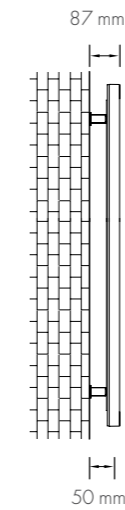

Termoarredo singolo in acciaio con collettori tondi da 35 mm,
tubi quadrati da 20 mm saldati a proiezione.
Installabile in versione verticale e orizzontale.

Color standard RAL 9016 L

Color 25% + pp. 84 - 85

La fornitura comprende:

kit di fissaggio | valvola sfogo aria | tappo

Non comprende:

valvola | detentore

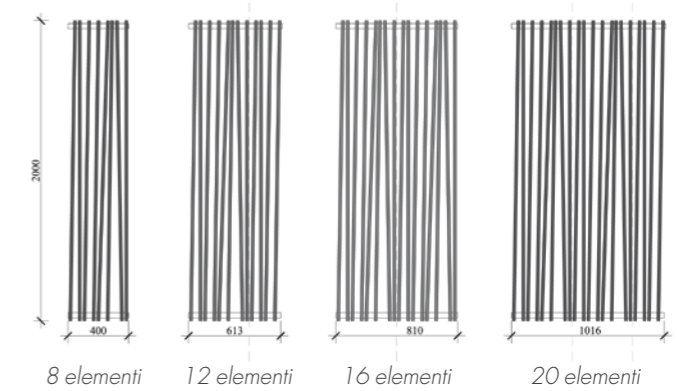

H	L	ELEMENTI	WATT
2000	400	8	689
2000	613	12	1034
2000	810	16	1379
2000	1016	20	1724

Allacciamenti e interessi

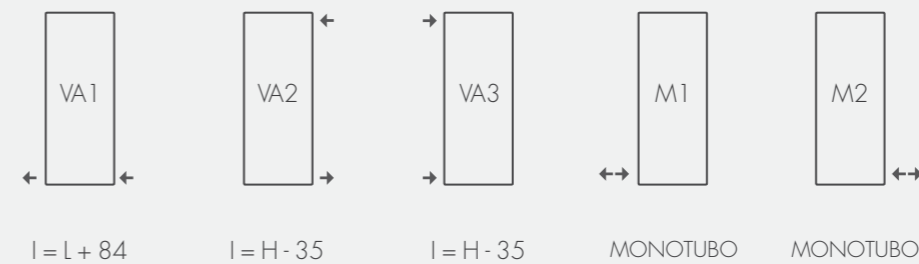

OPTIONAL

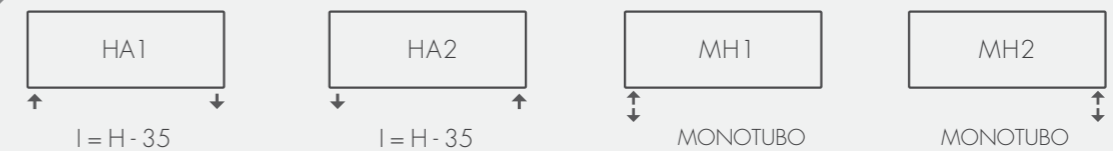
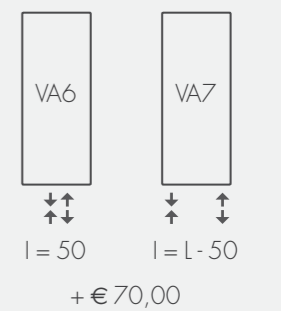

**Segni
Segni Two
Ruggine
Image**

S

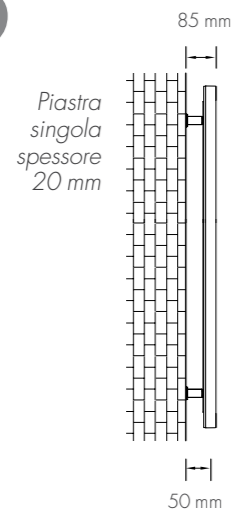

Radiatori a piastra in acciaio nella versione singola.
Installabili in versione verticale o orizzontale.

La fornitura comprende:
kit di fissaggio | valvola sfogo aria | tappo

Schede tecniche a pp. 26 - 27



Segni

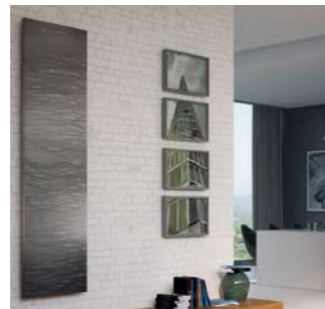

Segni two



Ruggine



Image

H	L	WATT
920	420	301
1220	420	402
1420	420	469
1820	420	603
2020	420	670
2220	420	737

920	520	377
1220	520	502
1420	520	587
1820	520	755
2020	520	838
2220	520	1106

920	620	452
1220	620	603
1420	620	713
1820	620	905
2020	620	1010
2220	620	1160

**Segni
Segni Two
Ruggine
Image**

D

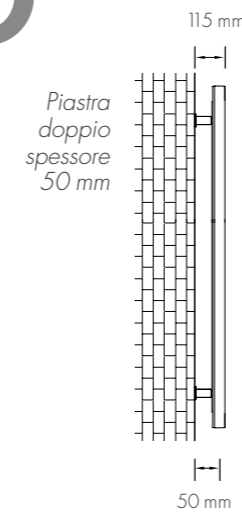

Radiatori a piastra in acciaio nella versione doppia.
Installabili in versione verticale o orizzontale.

La fornitura comprende:
kit di fissaggio | valvola sfogo aria | tappo

Schede tecniche a pp. 26 - 27



Segni

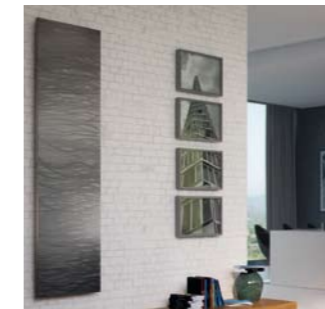

Segni two



Ruggine



Image

H	L	WATT
930	430	472
1230	430	630
1430	430	735
1830	430	945
2030	430	1050
2230	430	1445

930	530	590
1230	530	787
1430	530	920
1830	530	1182
2030	530	1310
2230	530	1556

930	630	704
1230	630	945
1430	630	1102
1830	630	1418
2030	630	1577
2230	630	1738

S
Sensé
Namasté
Mood
Emotion
Pergamena
Cloud
Sequence

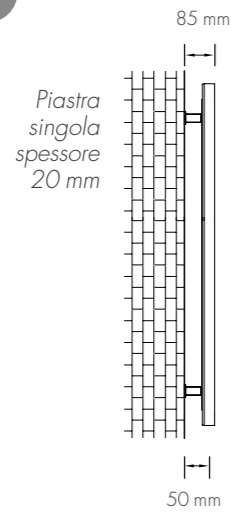

Radiatori a piastra in acciaio nella versione singola.
 Installabili in versione verticale o orizzontale.

Colore a scelta colore base + colore grafica

La fornitura comprende:
kit di fissaggio | valvola sfogo aria | tappo

Schede tecniche a pp. 26 - 27



Sensé



Namasté

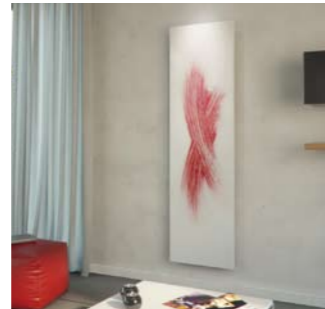

Mood



Emotion

H	L	WATT
920	420	301
1220	420	402
1420	420	469
1820	420	603
2020	420	670
2220	420	737

920	520	377
1220	520	502
1420	520	587
1820	520	755
2020	520	838
2220	520	1106

920	620	452
1220	620	603
1420	620	713
1820	620	905
2020	620	1010
2220	620	1160

D
Sensé
Namasté
Mood
Emotion
Pergamena
Cloud
Sequence

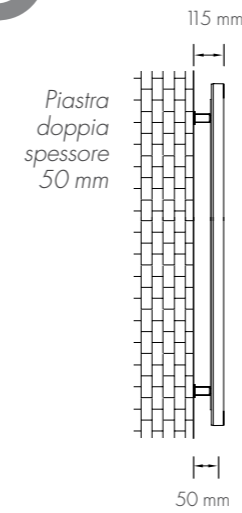

Radiatori a piastra in acciaio nella versione doppia.
 Installabili in versione verticale o orizzontale.

Colore a scelta colore base + colore grafica

La fornitura comprende:
kit di fissaggio | valvola sfogo aria | tappo

Schede tecniche a pp. 26 - 27



Pergamena



Cloud

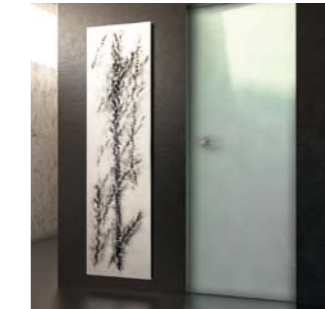

Sequence

H	L	WATT
930	430	472
1230	430	630
1430	430	735
1830	430	945
2030	430	1050
2230	430	1445

930	530	590
1230	530	787
1430	530	920
1830	530	1182
2030	530	1310
2230	530	1556

930	630	704
1230	630	945
1430	630	1102
1830	630	1418
2030	630	1577
2230	630	1738

Eos



Scaldasalviette multifunzione di design in acciaio inox, installazione orizzontale. Installabile unicamente con gruppo valvola V591 (non inclusa)

Colore standard inox satinato o RAL 9016 L

Colore + 25% pp. 84 - 85

La fornitura comprende:

kit di fissaggio | valvola sfogo aria | tappo

H	L	WATT
400	1000	455

VALVOLA	COD. ART.	DESCRIZIONE
	V591	Kit valvola incasso termostattabile con 6 adattatori, valvola posizionabile fino a 5 mt dal radiatore, specificare il tipo di adattatori.

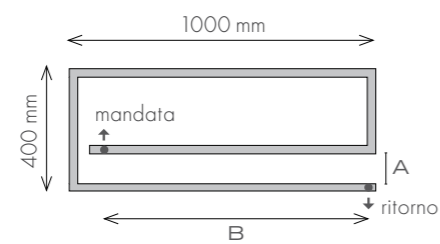

l = A = 120 mm
B = 880 mm

Kos



Radiatore di design realizzato con tubo in acciaio inox quadrato da 100 mm. Installabili in versione verticale o orizzontale.

Colore standard inox satinato o RAL 9016 L

Colore + 25% pp. 84 - 85

La fornitura comprende:

kit di fissaggio | valvola sfogo aria | tappo

Non comprende:

valvola | detentore

H	L	INTERASSE	WATT
1800	100	50	420

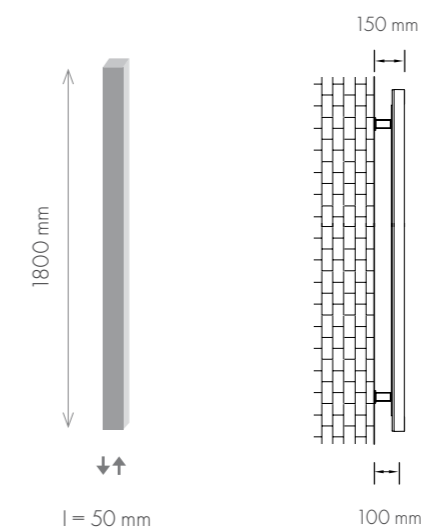

**Inox satinato
Inox lucido specchio**

S

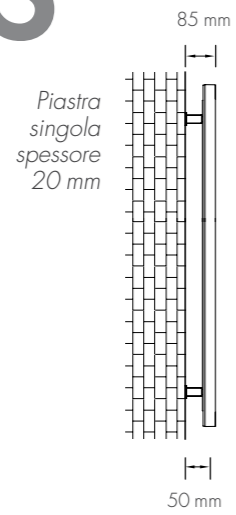

Radiatori a piastra con cover in acciaio inox, nella versione singola. Installabili in versione verticale o orizzontale.

La fornitura comprende:
kit di fissaggio | valvola sfogo aria | tappo

Schede tecniche a pp. 26 - 27



Inox satinato

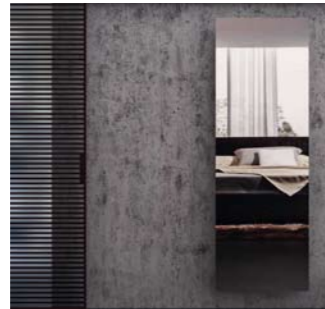

Inox lucido specchio

H	L	WATT
920	420	301
1220	420	402
1420	420	469
1820	420	603
2020	420	670
2220	420	737

920	520	377
1220	520	502
1420	520	587
1820	520	755
2020	520	838
2220	520	1106

920	620	452
1220	620	603
1420	620	713
1820	620	905
2020	620	1010
2220	620	1160

**Inox satinato
Inox lucido specchio**

D

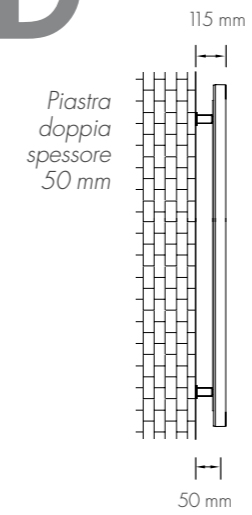

Radiatori a piastra con cover in acciaio inox, nella versione doppia. Installabili in versione verticale o orizzontale.

La fornitura comprende:
kit di fissaggio | valvola sfogo aria | tappo

Schede tecniche a pp. 26 - 27



Inox satinato

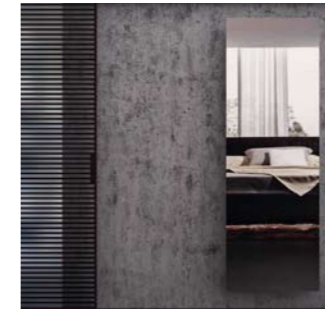

Inox lucido specchio

H	L	WATT
930	430	472
1230	430	630
1430	430	735
1830	430	945
2030	430	1050
2230	430	1445

930	530	590
1230	530	787
1430	530	920
1830	530	1182
2030	530	1310
2230	530	1556

930	630	704
1230	630	945
1430	630	1102
1830	630	1418
2030	630	1577
2230	630	1738

V

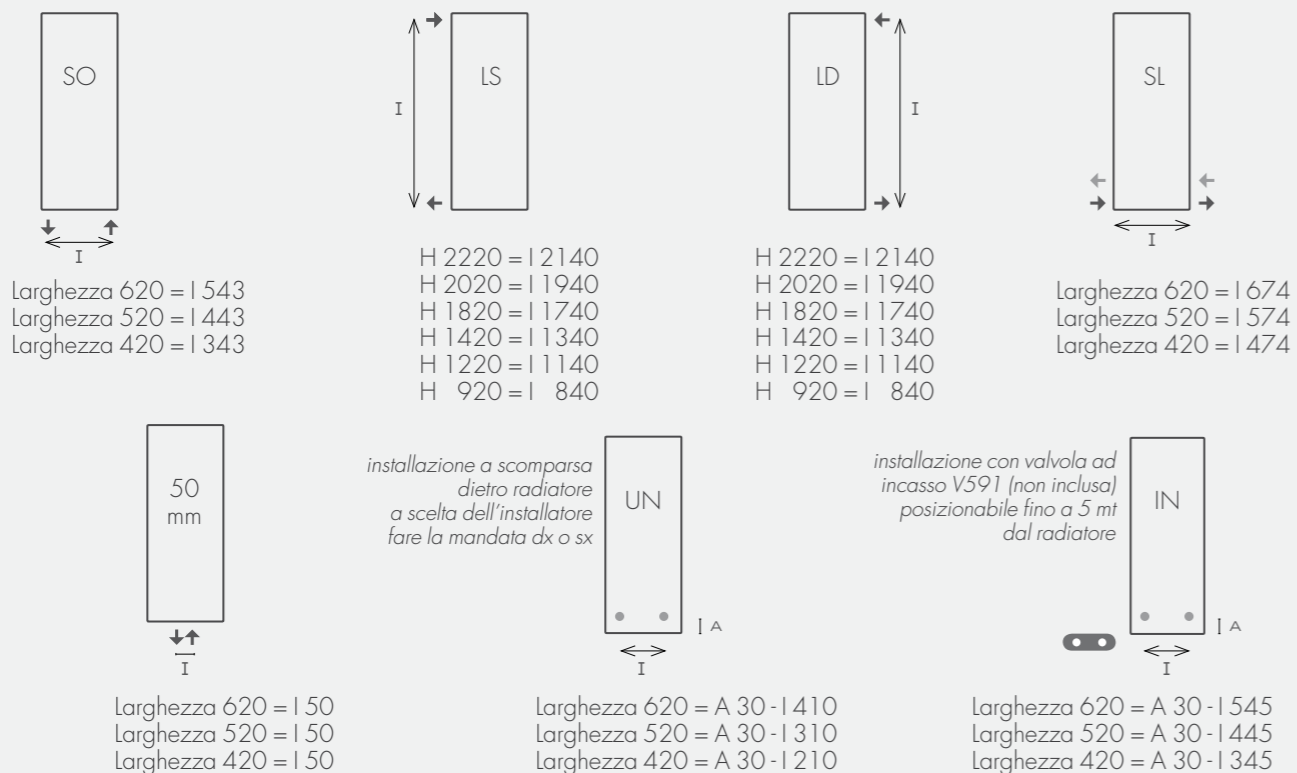

V

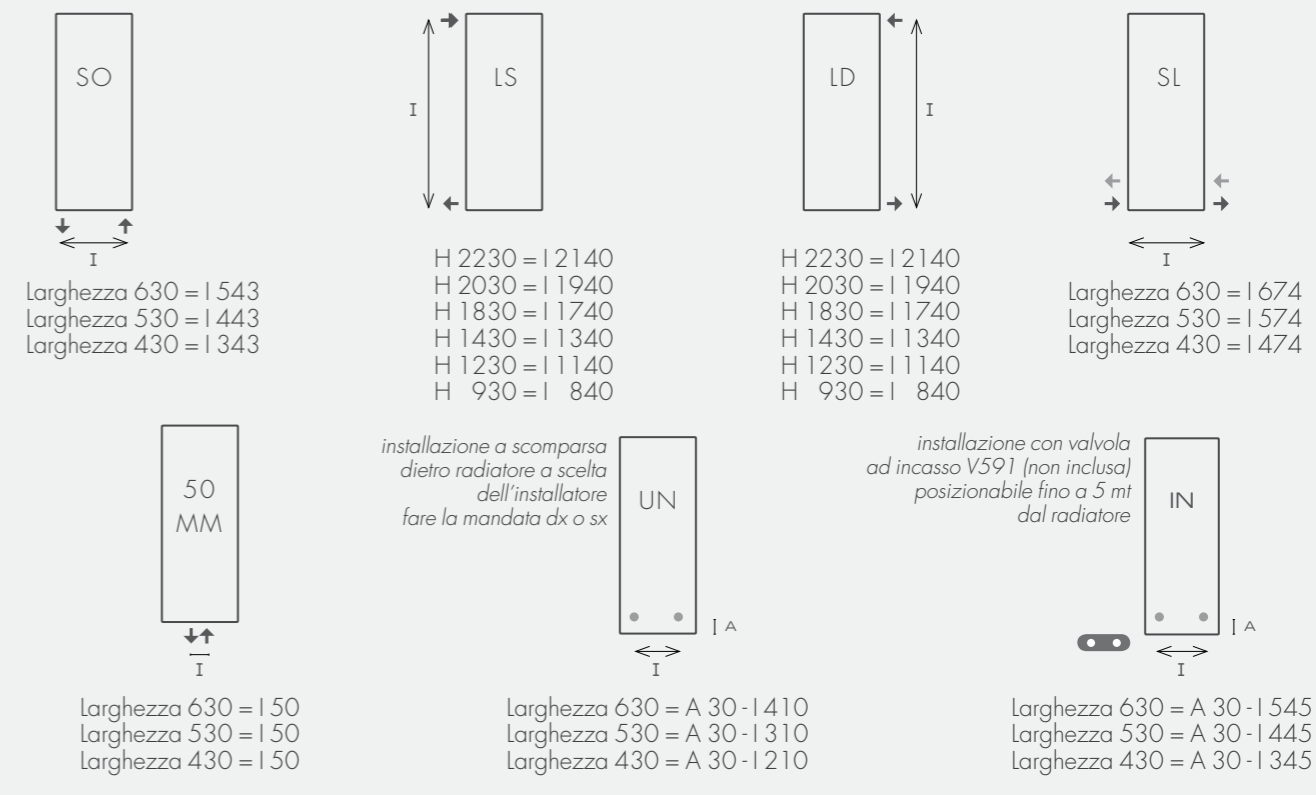

O

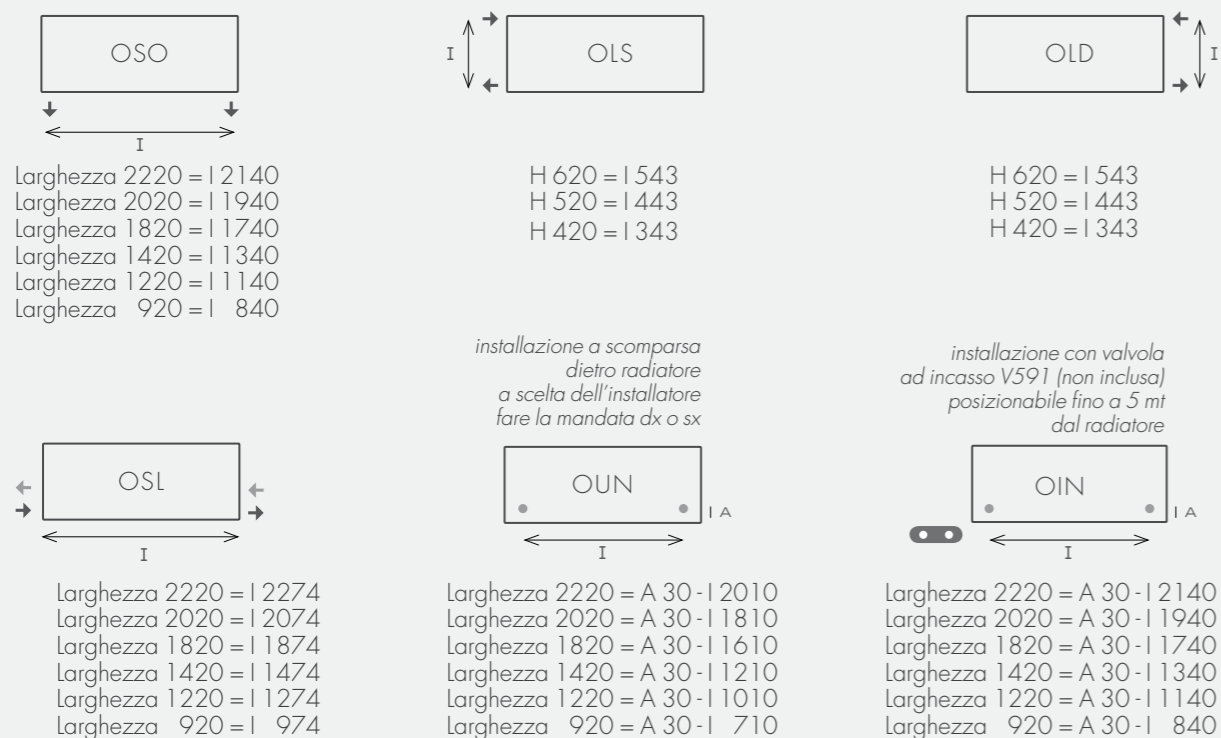

O

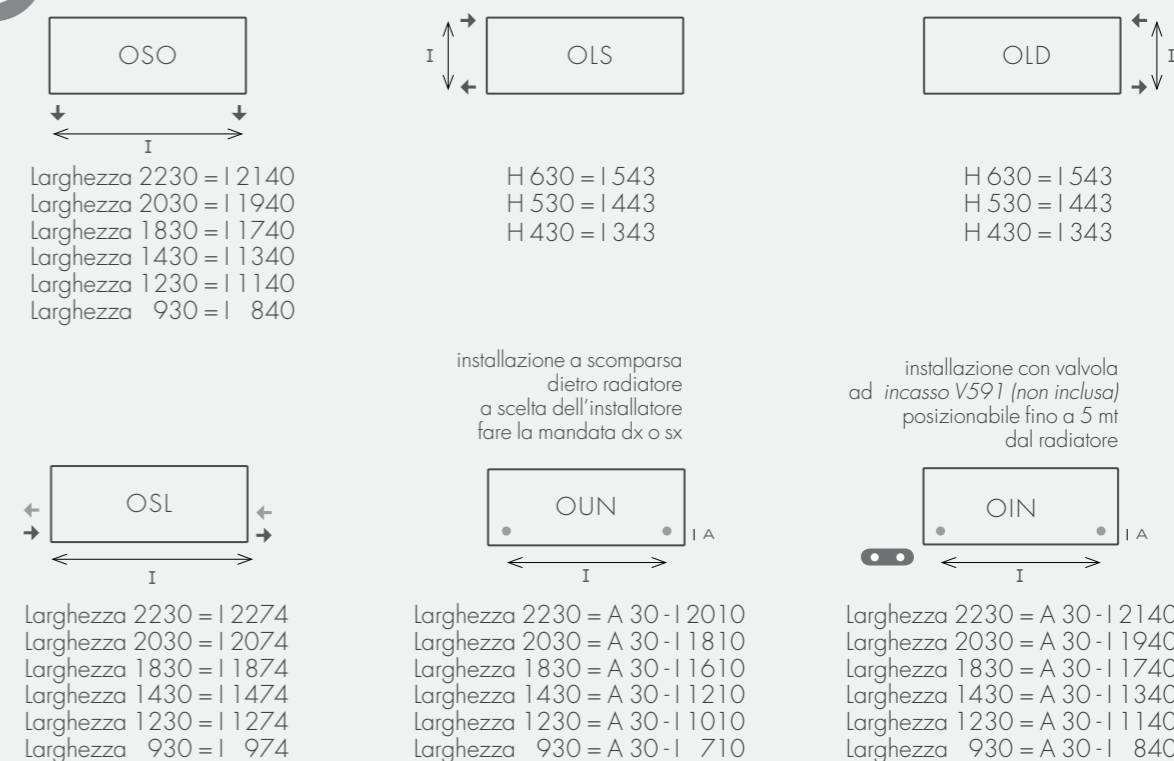

Time



Scaldasalviette multifunzione in acciaio.
Installabile unicamente in versione orizzontale.
Realizzato con collettori tondi da 35 mm e tubi quadri da 20 mm

Color standard RAL 9016 L

Colore + 25% pp. 84 - 85

La fornitura comprende:
kit di fissaggio | valvola sfogo aria | tappo

Non comprende:
valvola | detentore



H	L	INTERASSE	N. TUBI	N. SPAZI	WATT
34,1	1200	1165	8	4 + 3 vuoti + 4	480
34,1	1400	1365	8	4 + 3 vuoti + 4	520
34,1	1600	1565	8	4 + 3 vuoti + 4	560
34,1	1800	1765	8	4 + 3vuoti + 4	624

H	L	INTERASSE	N. TUBI	N. SPAZI	WATT
58,9	1200	1165	16	8 + 3 vuoti + 8	960
58,9	1400	1365	16	8 + 3 vuoti + 8	1040
58,9	1600	1565	16	8 + 3 vuoti + 8	1120
58,9	1800	1765	16	8 + 3 vuoti + 8	1248

Allacciamenti e interassi

Allacciamento standard.
Altri allacciamenti a richiesta.

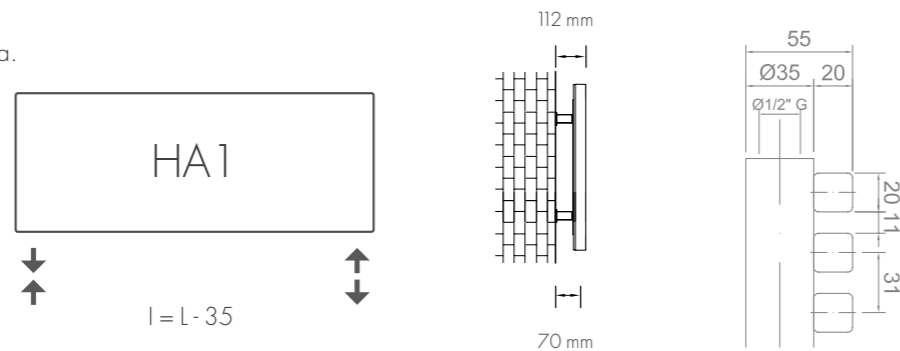

Without



Scaldasalviette multifunzione in acciaio.
Installabile unicamente in versione orizzontale.
Realizzato con collettori tondi da 35 mm e tubi tondi da 25 mm

Color standard RAL 9016 L

Colore + 25% pp. 84 - 85

La fornitura comprende:
kit di fissaggio | valvola sfogo aria | tappo

Non comprende:
valvola | detentore



H	L	INTERASSE	N. TUBI	N. SPAZI	WATT
38	1200	1165	8	4 + 2 vuoti + 4	464
38	1400	1365	8	4 + 2 vuoti + 4	544
38	1600	1565	8	4 + 2 vuoti + 4	624
38	1800	1765	8	4 + 2 vuoti + 4	696

H	L	INTERASSE	N. TUBI	N. SPAZI	WATT
60,8	1200	1165	14	7 + 2 vuoti + 7	812
60,8	1400	1365	14	7 + 2 vuoti + 7	952
60,8	1600	1565	14	7 + 2 vuoti + 7	1092
60,8	1800	1765	14	7 + 2 vuoti + 7	1218

Allacciamenti e interassi

Allacciamento standard.
Altri allacciamenti a richiesta.

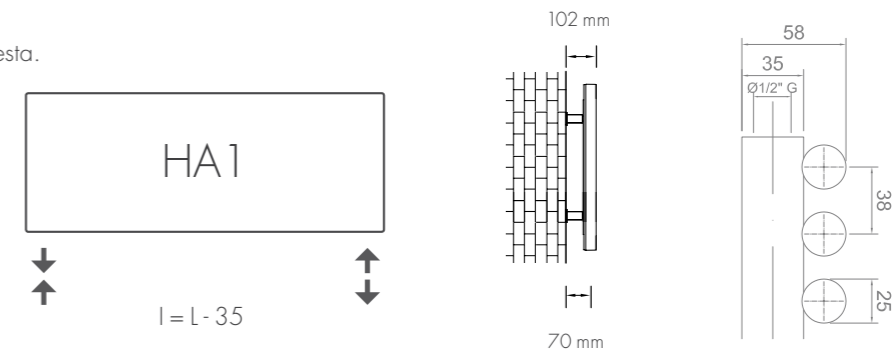

You



Scaldasalviette multifunzione in acciaio.
Installabile unicamente in versione orizzontale.
Realizzato con collettori tondi da 35 mm e tubi tondi da 16 mm

Color standard RAL 9016 L

Colore + 25% pp. 84 - 85

La fornitura comprende:

kit di fissaggio | valvola sfogo aria | tappo

Non comprende:

valvola | detentore

Charme 3



Scaldasalviette di design in ottone.
Installabile unicamente in versione verticale.
Realizzato con tubi tondi da 30 mm.

La fornitura comprende:

kit di fissaggio | valvola sfogo aria | tappo

Non comprende:

valvola | detentore

O

H	L	INTERASSE	N. TUBI	N. SPAZI	WATT
34,1	1200	1165	8	4 + 3 vuoti + 4	376
34,1	1400	1365	8	4 + 3 vuoti + 4	424
34,1	1600	1565	8	4 + 3 vuoti + 4	480
34,1	1800	1765	8	4 + 3 vuoti + 4	528

H	L	INTERASSE	N. TUBI	N. SPAZI	WATT
58,9	1200	1165	16	8 + 3 vuoti + 8	752
58,9	1400	1365	16	8 + 3 vuoti + 8	848
58,9	1600	1565	16	8 + 3 vuoti + 8	960
58,9	1800	1765	16	8 + 3 vuoti + 8	1056

V

H	L	INTERASSE	WATT
612	545	500	145

Allacciamenti e interassi

Allacciamento standard.
Altri allacciamenti a richiesta.

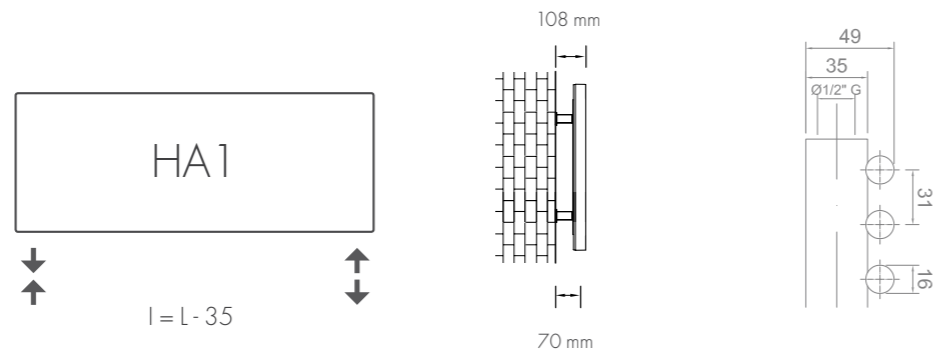

Allacciamenti e interassi Charme 3, Charme 5, Charme rondò

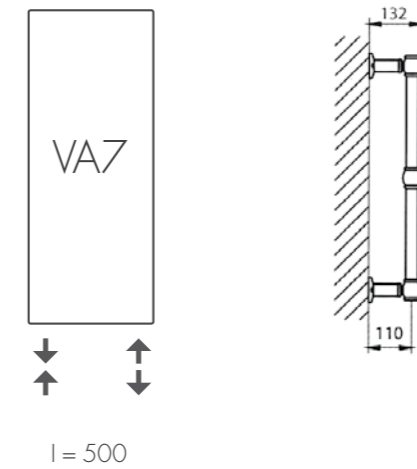

Charme 5

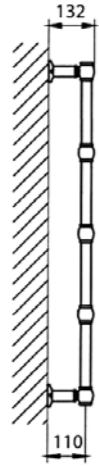

Scaldasalviette di design in ottone.
Installabile unicamente in versione verticale.
Realizzato con tubi tondi da 30 mm.

La fornitura comprende:
kit di fissaggio | valvola sfogo aria | tappo

Non comprende:
valvola | detentore

Charme rondò

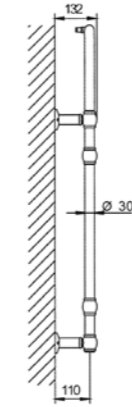

Scaldasalviette di design in ottone.
Installabile unicamente in versione verticale.
Realizzato con tubi tondi da 30 mm.

La fornitura comprende:
kit di fissaggio | valvola sfogo aria | tappo

Non comprende:
valvola | detentore

V

H	L	INTERASSE	WATT
992	545	500	290

Allacciamenti e interassi Charme 3, Charme 5, Charme rondò



I = 500

V

H	L	INTERASSE	WATT
1045	545	500	295

Allacciamenti e interassi Charme 3, Charme 5, Charme rondò

VALVOLE	COD. ART	DESCRIZIONE
	Kit V241/ 242	Kit valvola e detentore a squadra con attacco per tubo rame o plastica compreso adattatore rame 12/14, multistrato 16X2
	Kit V245/ V246	Kit valvola e detentore dritto con attacco per tubo rame o plastica compreso adattatore rame 12/14, multistrato 16X2
	GR541	Kit copritubo

Diamond
Design Davide Vercelli

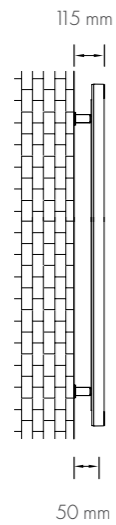

Radiatore a piastra in acciaio.
Installabile unicamente in versione verticale.

Color standard RAL 9016 L

Colore + 25% pp. 84 - 85

La fornitura comprende:

kit di fissaggio | valvola sfogo aria | tappo



H	L	WATT
940	480	433
1240	480	578
1440	480	675
1840	480	868
2040	480	965
2240	480	1060

940	580	542
1240	580	724
1440	580	844
1840	580	1085
2040	580	1206
2240	580	1326

940	680	650
1240	680	868
1440	680	1013
1840	680	1302
2040	680	1449
2240	680	1592

Allacciamenti e interassi

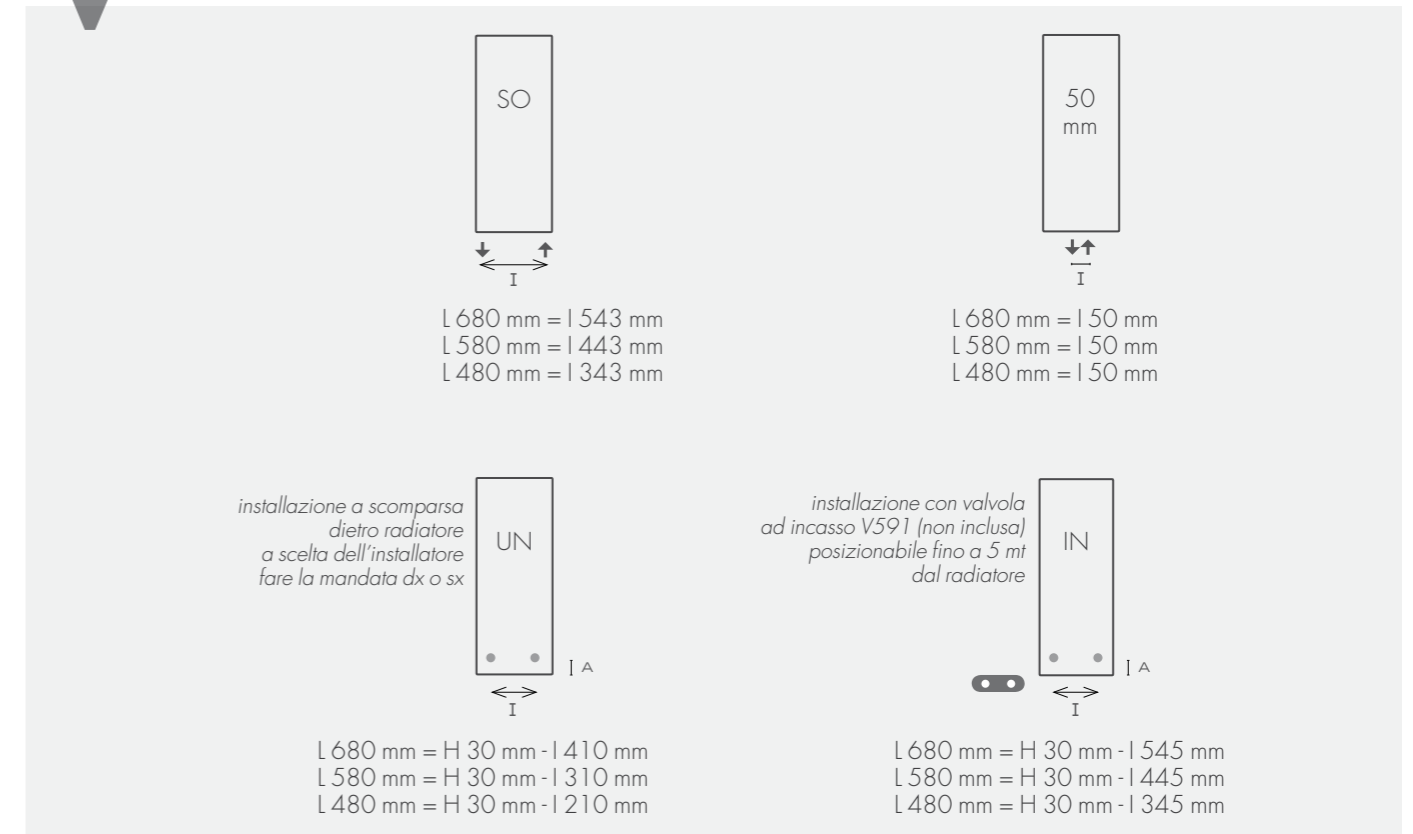



LIVING COLLECTION



Vanity **S**

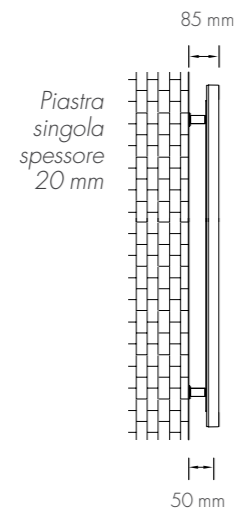

Radiatori a piastra in acciaio nella versione singola. Installabili in versione verticale o orizzontale.

Colore standard RAL 9016 L

Colore + 25% pp. 84 - 85

La fornitura comprende:

kit di fissaggio | valvola sfogo aria | tappo

Schede tecniche a pp. 40 - 41

H	L	WATT
920	420	301
1220	420	402
1420	420	469
1820	420	603
2020	420	670
2220	420	737

920	520	377
1220	520	502
1420	520	587
1820	520	755
2020	520	838
2220	520	1106

920	620	452
1220	620	603
1420	620	713
1820	620	905
2020	620	1010
2220	620	1160

Vanity **D**

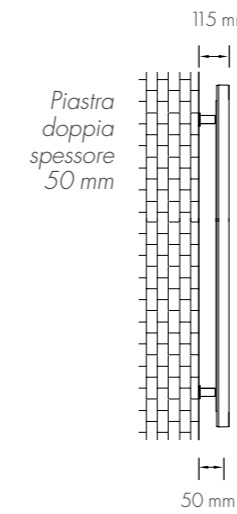

Radiatori a piastra in acciaio nella versione doppia. Installabili in versione verticale o orizzontale.

Colore standard RAL 9016 L

Colore + 25% pp. 84 - 85

La fornitura comprende:

kit di fissaggio | valvola sfogo aria | tappo

Schede tecniche a pp. 40 - 41

H	L	WATT
930	430	472
1230	430	630
1430	430	735
1830	430	945
2030	430	1050
2230	430	1445

930	530	590
1230	530	787
1430	530	920
1830	530	1182
2030	530	1310
2230	530	1556

930	630	704
1230	630	945
1430	630	1102
1830	630	1418
2030	630	1577
2230	630	1738

V



larghezza 620 = I 543
larghezza 520 = I 443
larghezza 420 = I 343



H 2220 = I 2140
H 2020 = I 1940
H 1820 = I 1740
H 1420 = I 1340
H 1220 = I 1140
H 920 = I 840

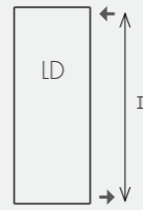

H 2220 = I 2140
H 2020 = I 1940
H 1820 = I 1740
H 1420 = I 1340
H 1220 = I 1140
H 920 = I 840



larghezza 620 = I 674
larghezza 520 = I 574
larghezza 420 = I 474



larghezza 620 = I 50
larghezza 520 = I 50
larghezza 420 = I 50

installazione a scomparsa dietro radiatore a scelta dell'installatore fare la mandata dx o sx



larghezza 620 = A 30 - I 410
larghezza 520 = A 30 - I 310
larghezza 420 = A 30 - I 210

installazione con valvola ad incasso V591 (non inclusa) posizionabile fino a 5 mt dal radiatore



larghezza 620 = A 30 - I 545
larghezza 520 = A 30 - I 445
larghezza 420 = A 30 - I 345

O



larghezza 2220 = I 2140
larghezza 2020 = I 1940
larghezza 1820 = I 1740
larghezza 1420 = I 1340
larghezza 1220 = I 1140
larghezza 920 = I 840

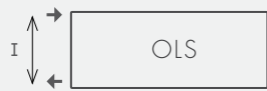

H 620 = I 543
H 520 = I 443
H 420 = I 343

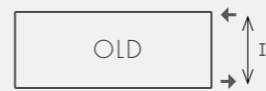

H 620 = I 543
H 520 = I 443
H 420 = I 343



larghezza 2220 = I 2274
larghezza 2020 = I 2074
larghezza 1820 = I 1874
larghezza 1420 = I 1474
larghezza 1220 = I 1274
larghezza 920 = I 974

installazione a scomparsa dietro radiatore a scelta dell'installatore fare la mandata dx o sx

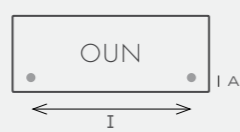

larghezza 2220 = A 30 - I 2010
larghezza 2020 = A 30 - I 1810
larghezza 1820 = A 30 - I 1610
larghezza 1420 = A 30 - I 1210
larghezza 1220 = A 30 - I 1010
larghezza 920 = A 30 - I 710

installazione con valvola ad incasso V591 (non inclusa) posizionabile fino a 5 mt dal radiatore



larghezza 2220 = A 30 - I 2140
larghezza 2020 = A 30 - I 1940
larghezza 1820 = A 30 - I 1740
larghezza 1420 = A 30 - I 1340
larghezza 1220 = A 30 - I 1140
larghezza 920 = A 30 - I 840

V



larghezza 630 = I 543
larghezza 530 = I 443
larghezza 430 = I 343



H 2230 = I 2140
H 2030 = I 1940
H 1830 = I 1740
H 1430 = I 1340
H 1230 = I 1140
H 930 = I 840

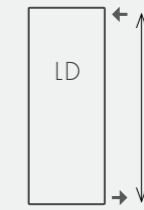

H 2230 = I 2140
H 2030 = I 1940
H 1830 = I 1740
H 1430 = I 1340
H 1230 = I 1140
H 930 = I 840

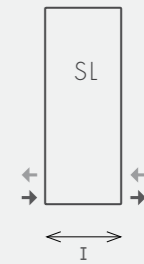

larghezza 630 = I 674
larghezza 530 = I 574
larghezza 430 = I 474



larghezza 630 = I 50
larghezza 530 = I 50
larghezza 430 = I 50

installazione a scomparsa dietro radiatore a scelta dell'installatore fare la mandata dx o sx



larghezza 630 = A 30 - I 410
larghezza 530 = A 30 - I 310
larghezza 430 = A 30 - I 210

installazione con valvola ad incasso V591 (non inclusa) posizionabile fino a 5 mt dal radiatore

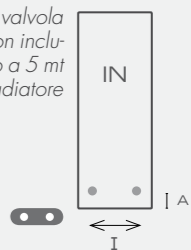

larghezza 630 = A 30 - I 545
larghezza 530 = A 30 - I 445
larghezza 430 = A 30 - I 345

O



larghezza 2230 = I 2140
larghezza 2030 = I 1940
larghezza 1830 = I 1740
larghezza 1430 = I 1340
larghezza 1230 = I 1140
larghezza 930 = I 840



H 630 = I 543
H 530 = I 443
H 430 = I 343

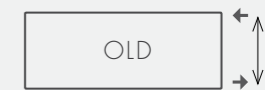

H 630 = I 543
H 530 = I 443
H 430 = I 343



larghezza 2230 = I 2274
larghezza 2030 = I 2074
larghezza 1830 = I 1874
larghezza 1430 = I 1474
larghezza 1230 = I 1274
larghezza 930 = I 974

installazione a scomparsa dietro radiatore a scelta dell'installatore fare la mandata dx o sx



larghezza 2230 = A 30 - I 2010
larghezza 2030 = A 30 - I 1810
larghezza 1830 = A 30 - I 1610
larghezza 1430 = A 30 - I 1210
larghezza 1230 = A 30 - I 1010
larghezza 930 = A 30 - I 710

installazione con valvola ad incasso V591 (non inclusa) posizionabile fino a 5 mt dal radiatore



larghezza 2230 = A 30 - I 2140
larghezza 2030 = A 30 - I 1940
larghezza 1830 = A 30 - I 1740
larghezza 1430 = A 30 - I 1340
larghezza 1230 = A 30 - I 1140
larghezza 930 = A 30 - I 840

Inside **S**

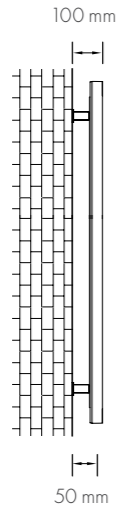
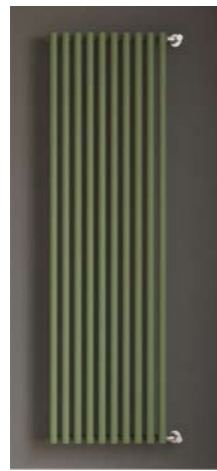

Termoarredo in acciaio, installabile in versione verticale o orizzontale. Collettori tondi 35 mm - **tubi tondi 35 mm sagomati @ saldati a proiezione.**

Colore standard RAL 9016 L

Colore + 25% pp. 84 - 85

La fornitura comprende:

kit di fissaggio | valvola sfogo aria | tappo

Non comprende:

valvola | detentore



H		400		500		600		700		800		900	
L	N. EL	WATT		WATT		WATT		WATT		WATT		WATT	
200	4	124		144		168		188		212		232	
250	5	155		180		210		235		265		290	
300	6	186		216		252		282		318		348	
350	7	217		252		294		329		371		406	
400	8	248		288		336		376		424		464	
450	9	279		324		378		423		477		522	
500	10	310		360		420		470		530		580	
550	11	341		396		462		517		583		638	
600	12	372		432		504		564		636		696	
650	13	403		468		546		611		689		754	
700	14	434		504		588		658		742		812	
750	15	465		540		630		705		795		870	
800	16	496		576		672		752		848		928	
850	17	527		612		714		799		901		986	
900	18	558		648		756		846		954		1044	
950	19	589		684		798		893		1007		1102	
1000	20	620		720		840		940		1060		1160	
1050	21	651		756		882		987		1113		1218	
1100	22	682		792		924		1034		1166		1276	
1150	23	713		828		966		1081		1219		1334	
1200	24	744		864		1008		1128		1272		1392	
1250	25	775		900		1050		1175		1325		1450	
1300	26	806		936		1092		1222		1378		1508	
1350	27	837		972		1134		1269		1431		1566	
1400	28	868		1008		1176		1316		1484		1624	

Allacciamenti e interassi

V

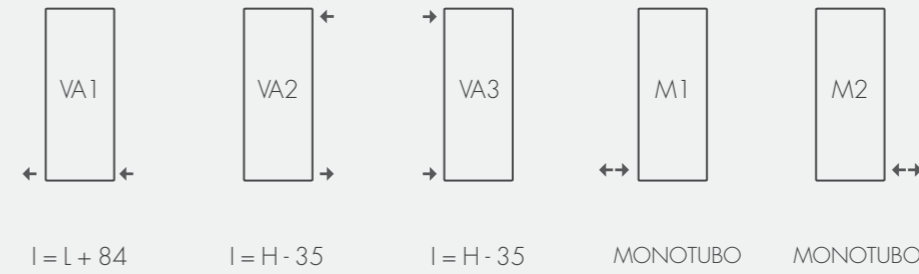

OPTIONAL

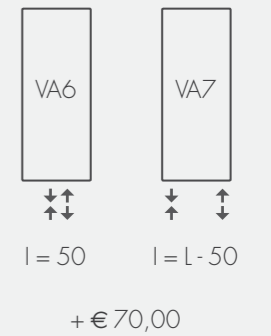

O



H		1000		1500		1800		2000		2200	
L	N. EL	WATT		WATT		WATT		WATT		WATT	
200	4	256		364		432		476		520	
250	5	320		455		540		595		650	
300	6	384		546		648		714		780	
350	7	448		637		756		833		910	
400	8	512		728		864		952		1040	
450	9	576		819		972		1071		1170	
500	10	640		910		1080		1190		1300	
550	11	704		1001		1188		1309		1430	
600	12	768		1092		1296		1428		1560	
650	13	832		1183		1404		1547		1690	
700	14	896		1274		1512		1666		1820	
750	15	960		1365		1620		1785		1950	
800	16	1024		1456		1728		1904		2080	
850	17	1088		1547		1836		2023		2210	
900	18	1152		1638		1944		2142		2340	
950	19	1216		1729		2052		2261		2470	
1000	20	1280		1820		2160		2380		2600	
1050	21	1344		1911		2268		2499		2730	
1100	22	1408		2002		2376		2618		2860	
1150	23	1472		2093		2484		2737		2990	
1200	24	1536		2184		2592		2856		3120	
1250	25	1600		2277		2700		2975		3250	
1300	26	1664		2366		2808		3094		3380	
1350	27	1728		2457		2916		3213		3510	
1400	28	1792		2548		3024		3332		3640	

Inside **D**

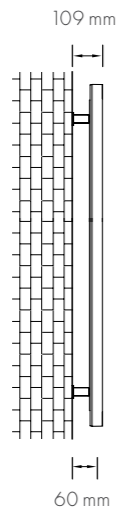

Termoarredo in acciaio, installabile in versione verticale o orizzontale. Collettori tondi 35 mm - **tubi tondi 35 mm sagomati @ saldati a proiezione.**

Colore standard RAL 9016 L

Colore + 25% pp. 84 - 85

La fornitura comprende:

kit di fissaggio | valvola sfogo aria | tappo

Non comprende:

valvola | detentore

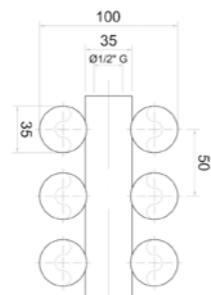
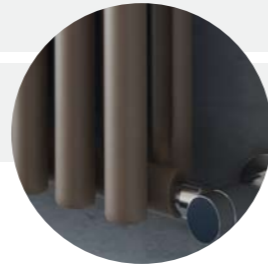

H	400		500		600		700		800		900	
L	N. EL	WATT		WATT		WATT		WATT		WATT		WATT
200	4	180		216		252		292		328		364
250	5	225		270		315		365		410		455
300	6	270		324		378		438		492		546
350	7	315		378		441		511		574		637
400	8	360		432		504		584		656		728
450	9	405		486		567		657		738		819
500	10	450		540		630		730		820		910
550	11	495		594		693		804		902		1001
600	12	540		648		756		876		984		1092
650	13	585		702		819		949		1066		1183
700	14	630		756		882		1022		1148		1274
750	15	675		810		945		1095		1230		1365
800	16	720		864		1008		1168		1312		1456
850	17	765		918		1071		1241		1394		1547
900	18	810		972		1134		1314		1476		1638
950	19	855		1026		1197		1387		1538		1729
1000	20	900		1080		1260		1460		1640		1820
1050	21	945		1134		1323		1533		1722		1911
1100	22	990		1188		1386		1606		1804		2002
1150	23	1035		1242		1449		1679		1886		2093
1200	24	1080		1296		1512		1752		1968		2184
1250	25	1125		1350		1575		1825		2050		2275
1300	26	1170		1404		1638		1898		2132		2366
1350	27	1215		1458		1701		1971		2214		2457
1400	28	1260		1512		1764		2044		2296		2548

Allacciamenti e interassi

V

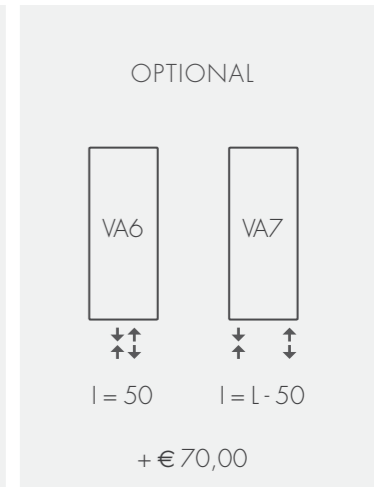
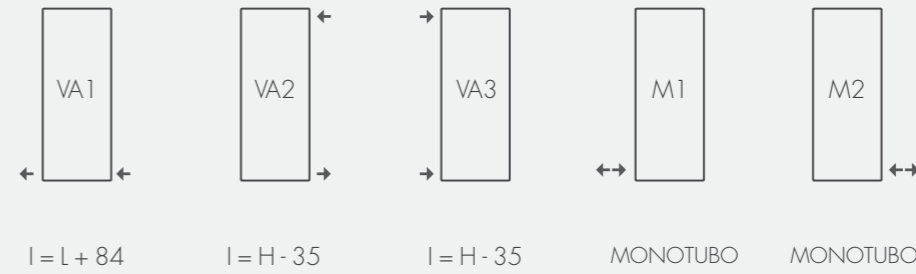

O

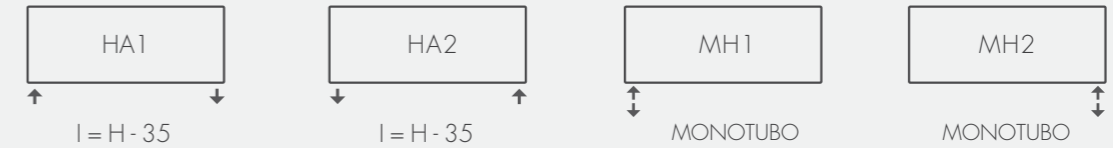

H	1000		1500		1800		2000		2200	
L	N. EL	WATT		WATT		WATT		WATT		WATT
200	4	400		588		700		772		848
250	5	500		735		875		965		1060
300	6	600		882		1050		1158		1272
350	7	700		1029		1225		1351		1484
400	8	800		1176		1400		1544		1696
450	9	900		1323		1575		1737		1908
500	10	1000		1470		1750		1930		2120
550	11	1100		1617		1925		2123		2332
600	12	1200		1764		2100		2316		2544
650	13	1300		1911		2275		2509		2756
700	14	1400		2058		2450		2702		2968
750	15	1500		2205		2625		2895		3180
800	16	1600		2352		2800		3088		3392
850	17	1700		2499		2975		3281		3604
900	18	1800		2646		3150		3474		3816
950	19	1900		2793		3325		3667		4028
1000	20	2000		2940		3500		3860		4240
1050	21	2100		3087		3675		4053		4452
1100	22	2200		3234		3850		4246		4664
1150	23	2300		3381		4025		4439		4876
1200	24	2400		3528		4200		4632		5088
1250	25	2500		3675		4375		4825		5300
1300	26	2600		3822		4550		5018		5512
1350	27	2700		3965		4725		5211		5724
1400	28	2800		4116		4900		5404		5936

Diapason S

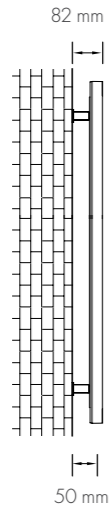

Termoarredo in acciaio realizzato con collettori tondi da 35 mm e tubi rotondi da 16 mm saldati a proiezione. Installabili in versione verticale o orizzontale.

Colore standard RAL 9016 L

Colore + 25% pp. 84 - 85

La fornitura comprende:

kit di fissaggio | valvola sfogo aria | tappo

Non comprende:

valvola | detentore

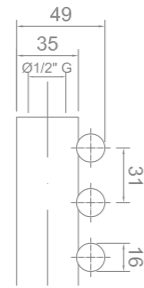

H		400		500		600		700		800	
L	N. EL	WATT		WATT		WATT		WATT		WATT	
186	6	138		156		174		196		210	
248	8	184		208		232		256		280	
310	10	230		260		290		320		350	
372	12	276		312		348		384		420	
434	14	322		364		406		448		490	
496	16	368		416		464		512		560	
551	18	414		468		522		576		630	
620	20	460		520		580		640		700	
682	22	506		572		638		704		770	
744	24	552		624		696		768		840	
806	26	598		676		754		832		910	
868	28	644		728		812		896		980	

Allacciamenti e interassi

V

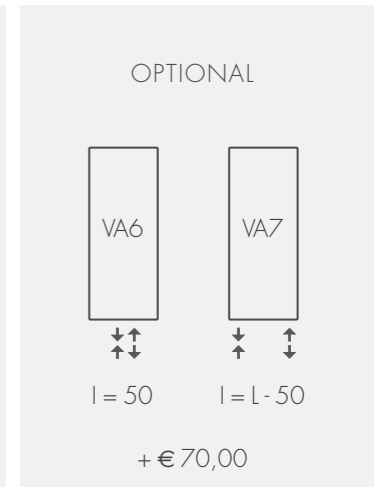
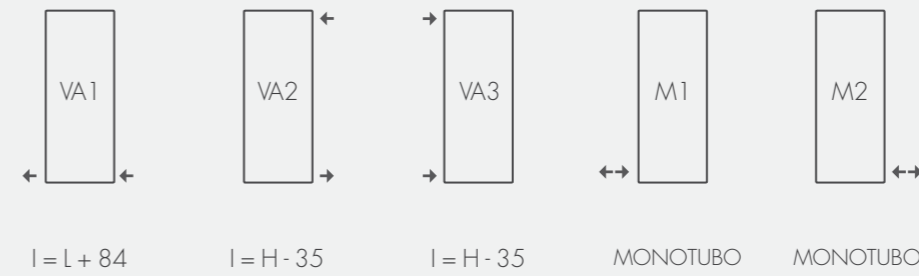

O

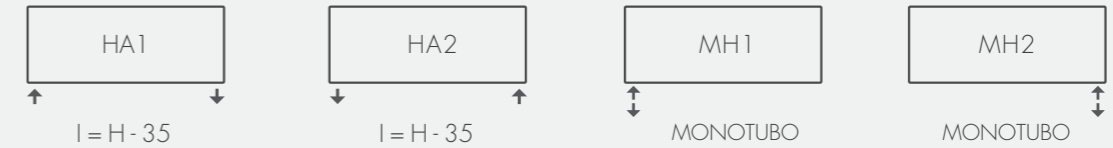

H		900		1000		1500		1800		2000		2200	
L	N. EL	WATT		WATT		WATT		WATT		WATT		WATT	
186	6	228		246		342		396		432		504	
248	8	304		328		456		528		576		692	
310	10	380		410		570		660		720		860	
372	12	456		492		684		792		864		1041	
434	14	532		574		798		924		1008		1212	
496	16	608		656		912		1056		1152		1396	
551	18	684		738		1026		1188		1296		1542	
620	20	760		820		1140		1320		1440		1730	
682	22	836		902		1254		1452		1584		1910	
744	24	912		984		1368		1584		1728		2020	
806	26	988		1066		1482		1716		1872		2240	
868	28	1064		1148		1596		1848		2016		2364	

Diapason D

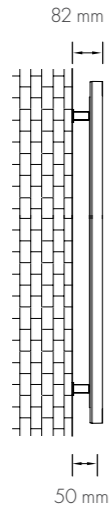

Termoarredo in acciaio realizzato con collettori tondi da 35 mm e tubi rotondi da 16 mm saldati a proiezione. Installabili in versione verticale o orizzontale.

Colore standard RAL 9016 L

Colore + 25% pp. 84 - 85

La fornitura comprende:

kit di fissaggio | valvola sfogo aria | tappo

Non comprende:

valvola | detentore

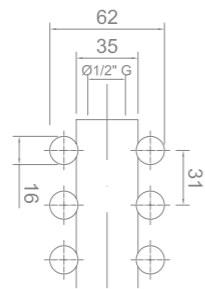

H		400		500		600		700		800	
L	N. EL.	WATT		WATT		WATT		WATT		WATT	
186	6	168		198		228		258		288	
248	8	224		264		304		344		384	
310	10	280		330		380		430		480	
372	12	336		396		456		516		576	
434	14	392		462		592		602		672	
496	16	448		528		608		688		768	
551	18	504		594		684		774		864	
620	20	560		660		760		860		960	
682	22	616		726		832		946		1056	
744	24	672		792		912		1032		1152	
806	26	728		858		988		1118		1248	
868	28	784		924		1064		1204		1344	

Allacciamenti e interassi

V

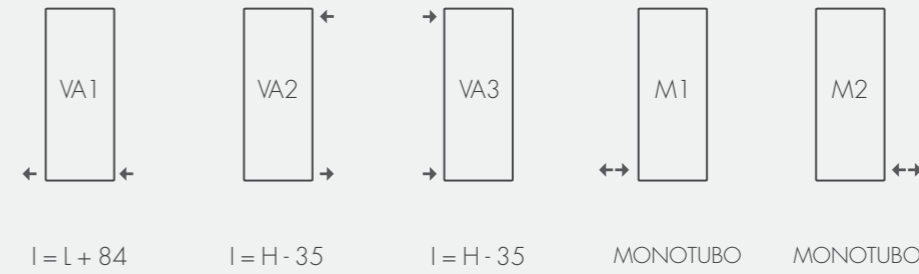

$I = L + 84$

$I = H - 35$

$I = H - 35$

MONOTUBO

MONOTUBO

OPTIONAL

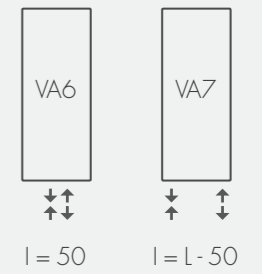

$I = 50$

$I = L - 50$

+ € 70,00

O



$I = H - 35$

$I = H - 35$

MONOTUBO

MONOTUBO

H		900		1000		1500		1800		2000		2200	
L	N. EL.	WATT		WATT		WATT		WATT		WATT		WATT	
186	6	318		348		492		576		636		760	
248	8	424		464		656		768		848		1012	
310	10	530		580		820		960		1060		1203	
372	12	636		696		984		1152		1272		1540	
434	14	742		812		1148		1344		1484		1772	
496	16	848		928		1312		1536		1696		2022	
551	18	954		1044		1476		1728		1908		2312	
620	20	1060		1160		1640		1920		2120		2562	
682	22	1166		1276		1804		2112		2332		2748	
744	24	1272		1392		1968		2304		2544		3048	
806	26	1378		1508		2132		2496		2756		3260	
868	28	1484		1624		2296		2688		2968		3580	

Verve **S**

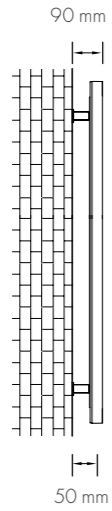

Termoarredo in acciaio realizzato con collettori tondi da 35 mm e con tubi rotondi da 25 mm saldati a proiezione. Installabili in versione verticale o orizzontale.

Colore standard RAL 9016 L

Colore + 25% pp. 84 - 85

La fornitura comprende:

kit di fissaggio | valvola sfogo aria | tappo

Non comprende:

valvola | detentore

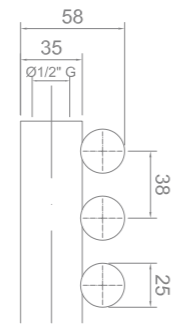

H		400		500		600		700		800		900	
L	N. EL.	WATT		WATT		WATT		WATT		WATT		WATT	
230	6	117		146		175		205		233		263	
306	8	156		194		234		273		311		350	
382	10	195		243		292		341		389		438	
458	12	234		292		350		409		467		526	
534	14	273		340		409		477		545		613	
610	16	312		389		437		546		622		701	
686	18	351		437		526		614		700		788	
762	20	390		486		584		682		778		876	
838	22	429		535		642		750		856		964	
914	24	468		583		701		818		934		1051	
990	26	507		632		759		887		1011		1139	
1066	28	546		680		818		955		1089		1226	

Allacciamenti e interassi

V

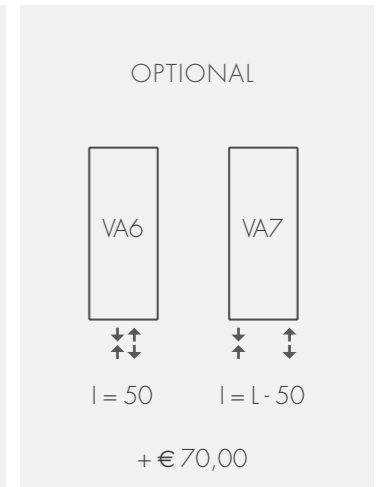
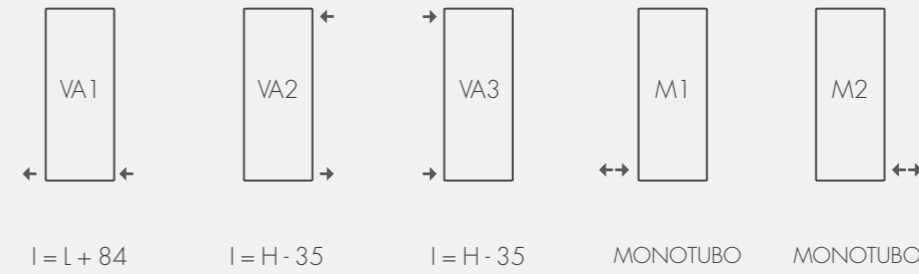

O



H		1000		1500		1800		2000		2200		2500	
L	N. EL.	WATT		WATT		WATT		WATT		WATT		WATT	
230	6	292		438		526		584		642		730	
306	8	389		584		701		778		856		973	
382	10	486		730		876		973		1070		1216	
458	12	538		876		1051		1168		1284		1459	
534	14	680		1022		1227		1362		1498		1702	
610	16	778		1168		1402		1557		1712		1946	
686	18	875		1314		1577		1751		1926		2189	
762	20	972		1460		1752		1946		2140		2432	
838	22	1069		1606		1927		2141		2354		2675	
914	24	1166		1752		2102		2335		2568		2918	
990	26	1264		1898		2278		2530		2782		3162	
1066	28	1361		2044		2453		2724		2996		3405	

Verve **D**

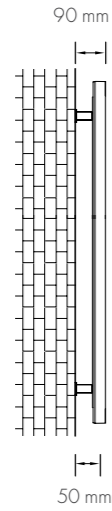

Termoarredo in acciaio realizzato con collettori tondi da 35 mm e con tubi rotondi da 25 mm saldati a proiezione. Installabili in versione verticale o orizzontale.

Colore standard RAL 9016 L

Colore + 25% pp. 84 - 85

La fornitura comprende:

kit di fissaggio | valvola sfogo aria | tappo

Non comprende:

valvola | detentore

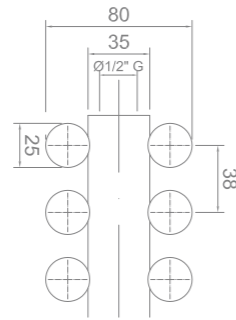

H		400		500		600		700		800		900	
L	N. EL.	WATT		WATT		WATT		WATT		WATT		WATT	
230	6	170		212		255		298		340		382	
306	8	226		283		340		397		453		510	
382	10	283		354		425		496		566		637	
458	12	340		425		510		595		679		764	
534	14	396		496		595		694		792		892	
610	16	453		566		680		794		906		1019	
686	18	509		637		765		893		1019		1147	
762	20	566		708		850		992		1132		1274	
838	22	623		779		935		1091		1245		1401	
914	24	679		850		1020		1190		1358		1529	
990	26	736		920		1105		1290		1472		1656	
1066	28	799		991		1190		1389		1585		1784	

Allacciamenti e interassi

V

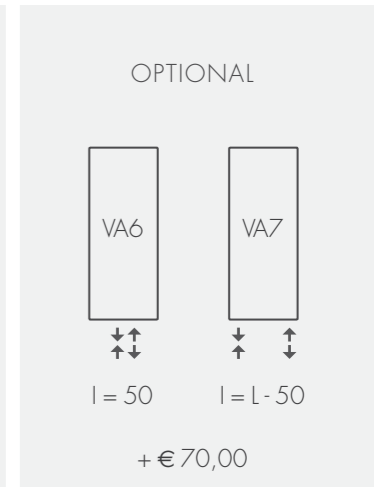
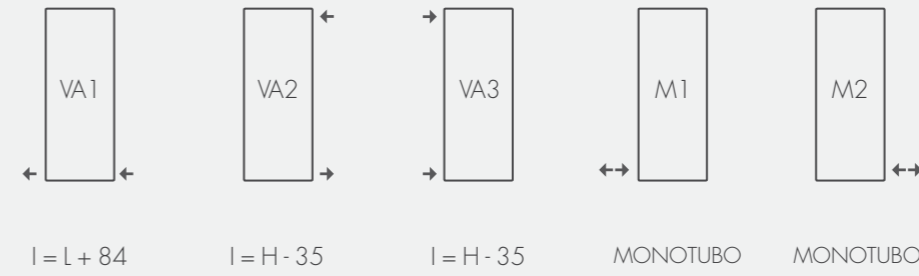

O

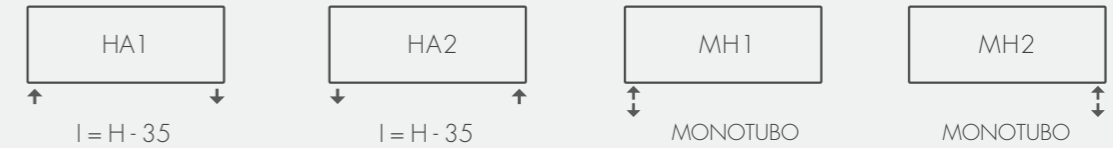

H		1000		1500		1800		2000		2200		2500	
L	N. EL.	WATT		WATT		WATT		WATT		WATT		WATT	
230	6	425		637		761		850		935		1062	
306	8	566		850		1019		1133		1246		1416	
382	10	708		1062		1274		1416		1558		1770	
458	12	850		1274		1529		1699		1870		2124	
534	14	991		1487		1784		1982		2181		2478	
610	16	1133		1699		2038		2266		2459		2832	
686	18	1274		1912		2293		2549		2804		3186	
762	20	1416		2124		2548		2832		3116		3540	
838	22	1558		2336		2803		3115		3428		3894	
914	24	1699		2549		3058		3398		3739		4248	
990	26	1841		2761		3312		3682		4051		4602	
1066	28	1982		2974		3567		3965		4362		4956	

Line **S**

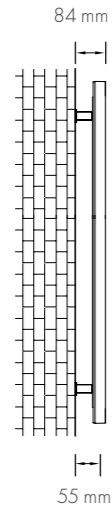

Termoarredo in acciaio realizzato con collettori tondi da 35 mm e tubi piatti da 70 x 11 mm saldati a proiezione. Installabili in versione verticale o orizzontale.

Colore standard RAL 9016 L

Colore + 25% pp. 84 - 85

La fornitura comprende:

kit di fissaggio | valvola sfogo aria | tappo

Non comprende:

valvola | detentore



H		500		600		800		900		1000	
L	N. EL	WATT		WATT		WATT		WATT		WATT	
301	4	176		208		268		296		324	
376	5	220		260		335		370		405	
451	6	264		312		402		444		486	
526	7	308		364		469		518		567	
601	8	352		416		536		592		648	
676	9	396		468		603		666		729	
751	10	420		520		670		740		810	
826	11	484		572		737		814		891	
901	12	528		624		804		888		972	
976	13	572		676		871		962		1053	
1051	14	616		728		938		1036		1134	

Allacciamenti e interassi

V

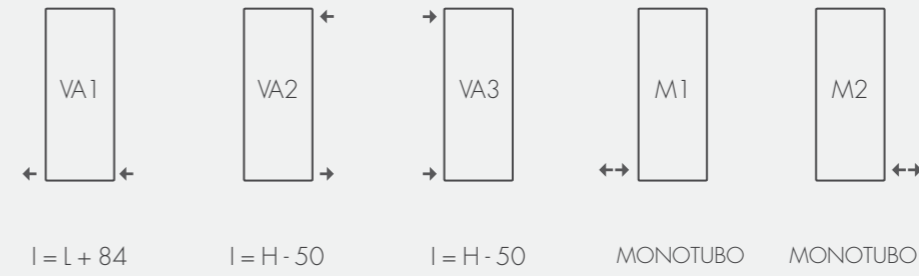

OPTIONAL

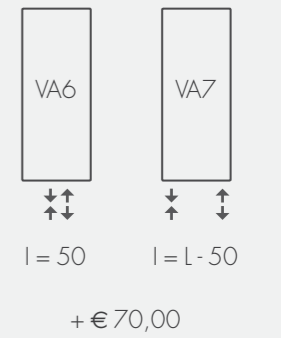

O

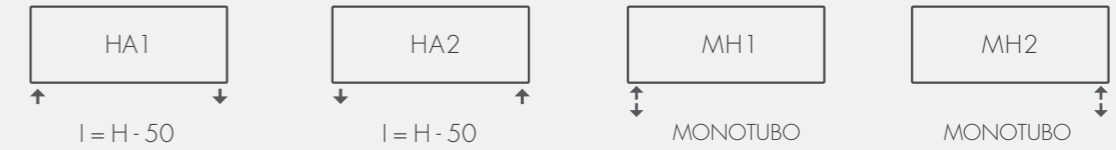

H		1200		1500		1800		2000		2200	
L	N. EL	WATT		WATT		WATT		WATT		WATT	
301	4	384		484		572		640		700	
376	5	480		605		715		800		875	
451	6	476		726		858		960		1050	
526	7	672		847		1001		1120		1225	
601	8	768		968		1144		1280		1400	
676	9	864		1089		1287		1440		1575	
751	10	960		1210		1430		1600		1750	
826	11	1056		1331		1473		1760		1925	
901	12	1152		1452		1716		1920		2100	
976	13	1248		1573		1859		2080		2275	
1051	14	1344		1694		2002		2240		2450	

Line **D**

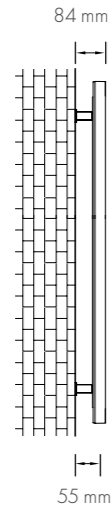

Termoarredo in acciaio realizzato con collettori tondi da 35 mm e tubi piatti da 70 x 11 mm saldati a proiezione. Installabili in versione verticale o orizzontale.

Colore standard RAL 9016 L

Colore + 25% pp. 84 - 85

La fornitura comprende:

kit di fissaggio | valvola sfogo aria | tappo

Non comprende:

valvola | detentore



H		500		600		800		900		1000	
L	N. EL	WATT		WATT		WATT		WATT		WATT	
301	4	272		316		408		448		496	
376	5	340		395		510		560		620	
451	6	408		474		612		672		477	
526	7	476		553		714		784		868	
601	8	544		632		816		896		992	
676	9	612		711		918		1008		1116	
751	10	680		790		1020		1120		1240	
826	11	748		869		1122		1232		1364	
901	12	816		948		1224		1344		1488	
976	13	884		1027		1326		1456		1612	
1051	14	952		1106		1428		1568		1736	

Allacciamenti e interassi

V

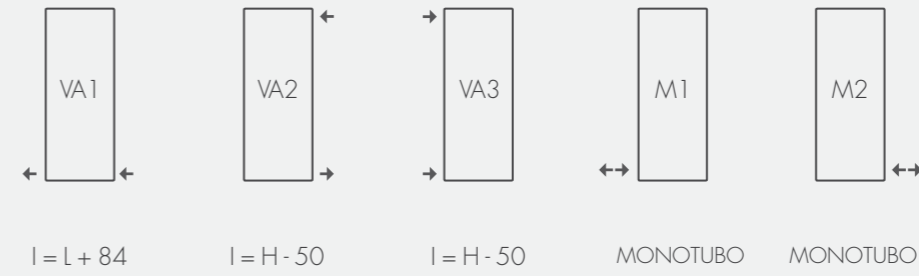

OPTIONAL

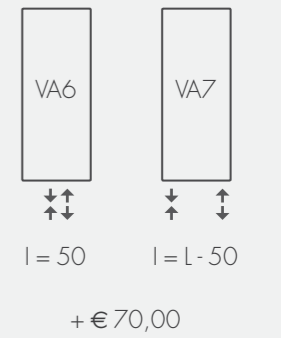

O



H		1200		1500		1800		2000		2200	
L	N. EL	WATT		WATT		WATT		WATT		WATT	
301	4	588		732		876		976		1068	
376	5	735		915		1095		1220		1335	
451	6	882		1098		1314		1464		1602	
526	7	1029		1281		1533		1708		1869	
601	8	1176		1464		1752		1952		2136	
676	9	1323		1647		1971		2196		2403	
751	10	1470		1830		2190		2440		2670	
826	11	1613		2013		2409		2684		2937	
901	12	1764		2196		2628		2928		3204	
976	13	1917		2379		2847		3172		3471	
1051	14	2058		2562		3066		3416		3738	

Samoa S

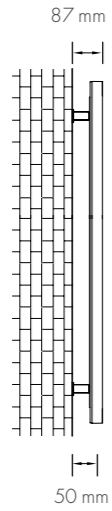
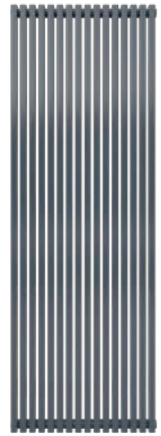

Termoarredo in acciaio realizzato con collettori tondi da 35 mm e tubi quadri da 20 mm saldati a proiezione. Installabili in versione verticale o orizzontale.

Colore standard RAL 9016 L

Colore + 25% pp. 84 - 85

La fornitura comprende:

kit di fissaggio | valvola sfogo aria | tappo

Non comprende:

valvola | detentore

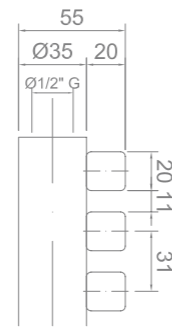

H		400		500		600		700		800		900	
L	N. EL	WATT		WATT		WATT		WATT		WATT		WATT	
186	6	162		184		207		229		270		306	
248	8	216		246		276		305		360		408	
310	10	271		308		345		382		451		511	
372	12	325		365		414		458		541		613	
434	14	379		431		483		534		631		715	
496	16	433		492		552		611		721		817	
551	18	487		554		621		684		811		919	
620	20	542		616		690		764		902		1020	
682	22	596		677		759		840		992		1124	
744	24	650		732		828		916		1082		1226	
806	26	704		800		897		993		1172		1328	
868	28	758		862		966		1070		1262		1430	

Allacciamenti e interassi

V

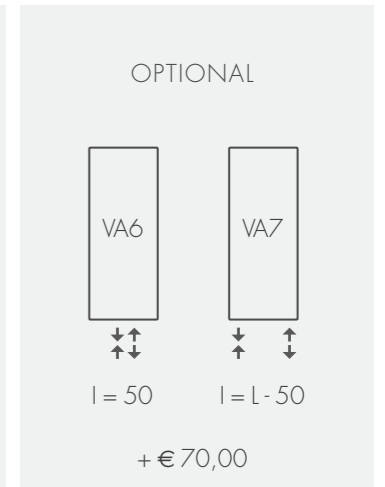
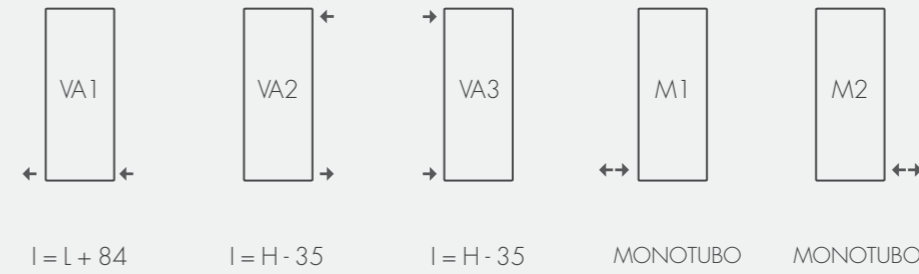

O

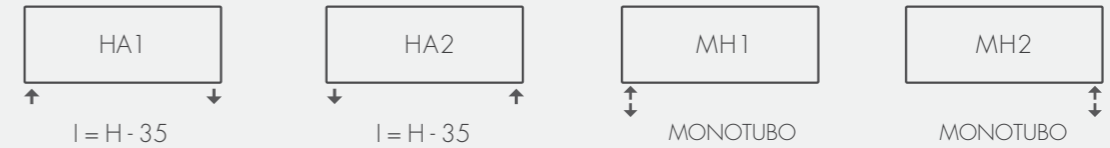

H		1000		1500		1800		2000		2200	
L	N. EL	WATT		WATT		WATT		WATT		WATT	
186	6	332		412		469		517		558	
248	8	443		550		626		689		744	
310	10	554		688		783		862		931	
372	12	664		825		939		1034		1117	
434	14	775		963		1096		1206		1303	
496	16	886		1108		1252		1379		1490	
551	18	997		1238		1409		1551		1676	
620	20	1108		1376		1566		1724		1862	
682	22	1218		1513		1722		1896		2049	
744	24	1329		1651		1879		2068		2235	
806	26	1440		1788		2035		2241		2421	
868	28	1551		1926		2192		2413		2607	

Samoa D

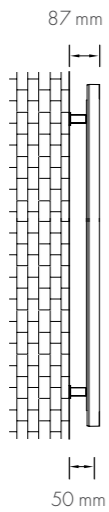

Termoarredo in acciaio realizzato con collettori tondi da 35 mm e tubi quadri da 20 mm saldati a proiezione. Installabili in versione verticale o orizzontale.

Colore standard RAL 9016 L

Colore + 25% pp. 84 - 85

La fornitura comprende:

kit di fissaggio | valvola sfogo aria | tappo

Non comprende:

valvola | detentore

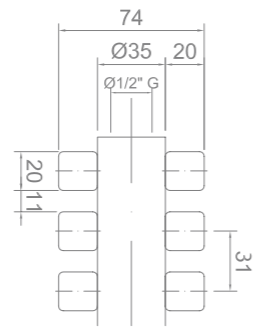

H		400		500		600		700		800		900	
L	N. EL.	WATT		WATT		WATT		WATT		WATT		WATT	
186	6	200		237		272		308		344		397	
248	8	267		316		363		411		475		530	
310	10	334		395		454		514		574		663	
372	12	400		474		544		616		588		795	
434	14	467		553		635		719		803		928	
496	16	534		632		726		822		918		1060	
551	18	600		711		817		925		1032		1193	
620	20	668		790		908		1028		1148		1326	
682	22	734		869		998		1130		1262		1458	
744	24	801		948		1089		1233		1377		1591	
806	26	868		1027		1180		1336		1492		1723	
868	28	935		1106		1271		1439		1607		1856	

Allacciamenti e interassi

V

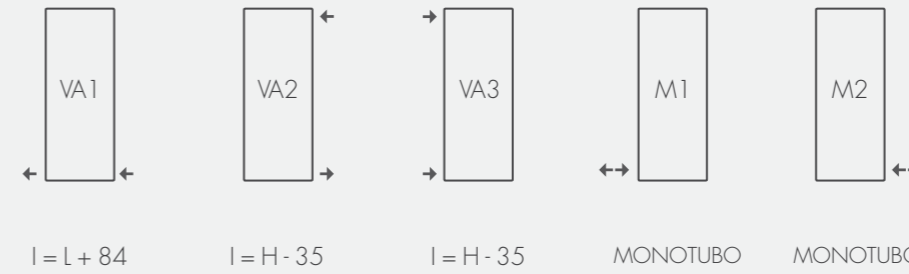

OPTIONAL

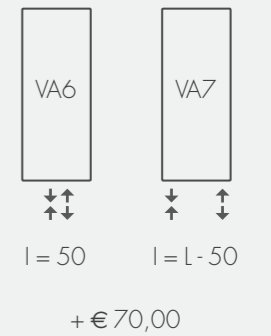

O



H		1000		1500		1800		2000		2200	
L	N. EL.	WATT		WATT		WATT		WATT		WATT	
186	6	390		415		691		761		828	
248	8	554		787		921		1015		1104	
310	10	693		984		1152		1269		1381	
372	12	831		1180		1382		1522		1657	
434	14	970		1377		1612		1776		1933	
496	16	1108		1577		1843		2030		2209	
551	18	1247		1771		2073		2284		2485	
620	20	1386		1968		2304		2538		2760	
682	22	1524		2164		2534		2791		3038	
744	24	1663		2361		2364		3045		3314	
806	26	1801		2558		2995		3299		3590	
868	28	1940		2755		3225		3553		3866	

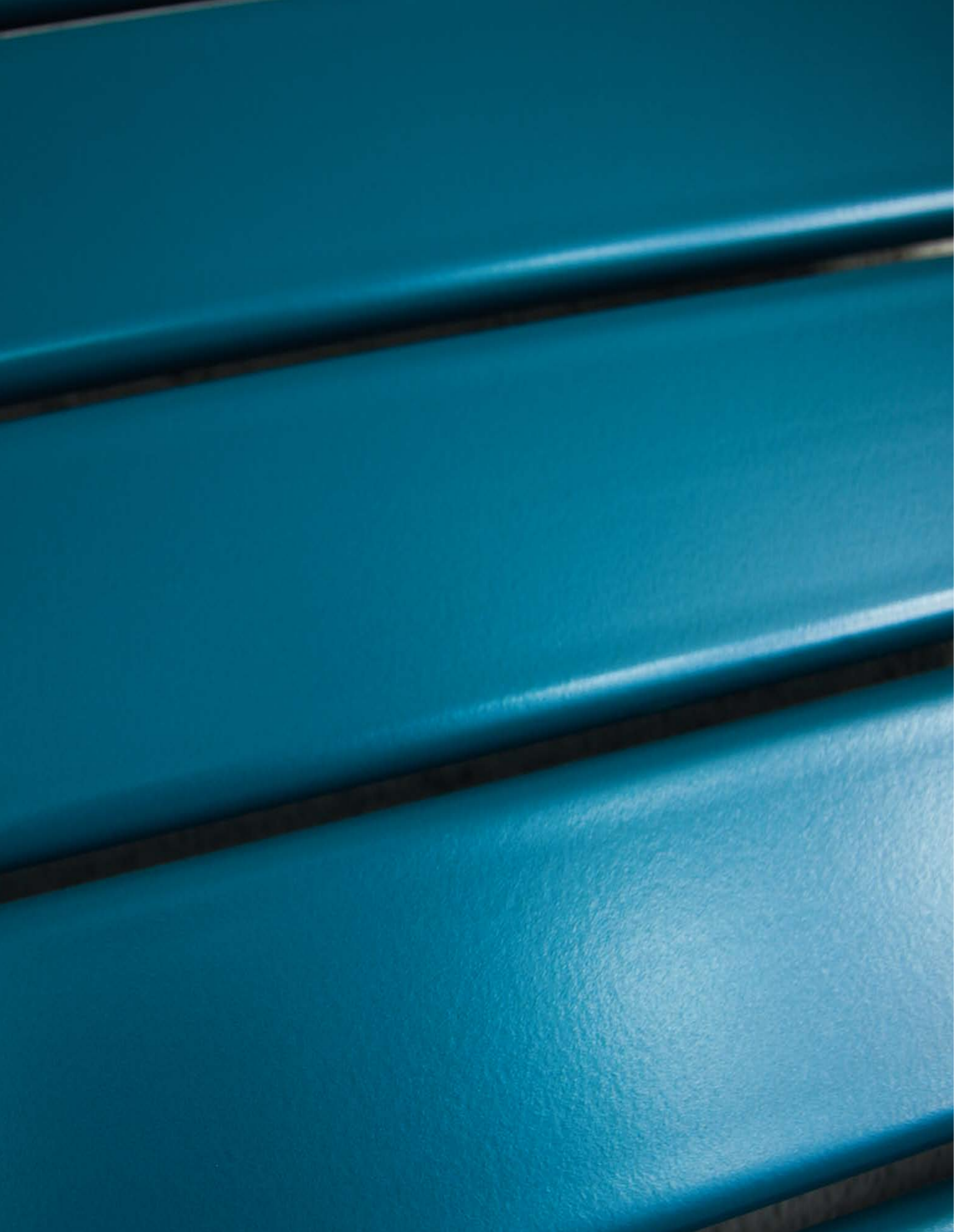

BATH COLLECTION



Joy
Design Giovanni Tommasini

S

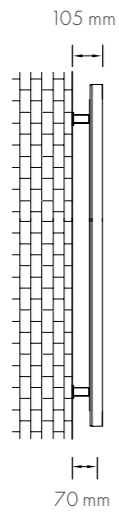

Scaldasalviette in acciaio.
Collettori tondi da 35 mm, tubi concavi da 16 mm.
Installabile in versione verticale.

Colore standard RAL 9016 L

Colore + 25% pp. 84 - 85

La fornitura comprende:

kit di fissaggio | valvola sfogo aria | tappo

Non comprende:

valvola | detentore

Allacciamento standard. Altri allacciamenti a richiesta.

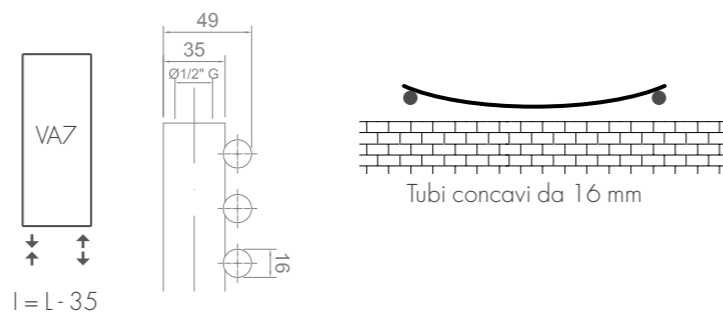

H	L	I	WATT
781	400	365	223
781	500	465	251
781	600	565	278
781	700	665	307
781	800	765	335
781	900	865	363
781	1000	965	392
1153	400	365	324
1153	500	465	364
1153	600	565	406
1153	700	665	449
1153	800	765	489
1153	900	865	530
1153	1000	965	573
1463	400	365	407
1463	500	465	458
1463	600	565	510
1463	700	665	564
1463	800	765	615
1463	900	865	667
1463	1000	965	720
1773	400	365	492
1773	500	465	554
1773	600	565	617
1773	700	665	681
1773	800	765	744
1773	900	865	806
1773	1000	965	871

Twice
Design Giovanni Tommasini

S

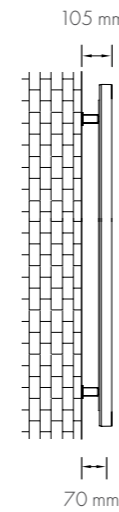

Scaldasalviette in acciaio.
Collettori tondi da 35 mm, tubi concavi da 16 mm.
Installabile in versione verticale.

Colore standard RAL 9016 L

Colore + 25% pp. 84 - 85

La fornitura comprende:

kit di fissaggio | valvola sfogo aria | tappo

Non comprende:

valvola | detentore

Allacciamento standard. Altri allacciamenti a richiesta.

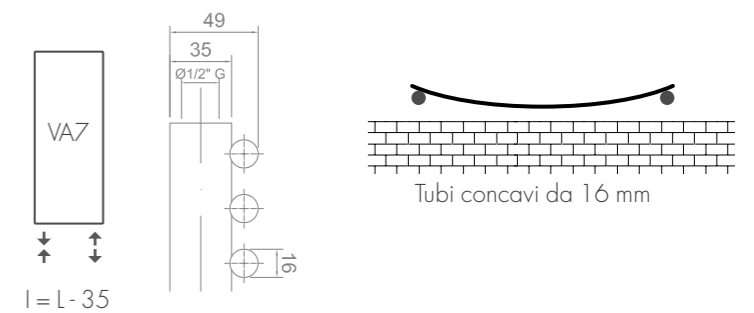

H	L	I	WATT
812	400	365	288
812	500	465	324
812	600	565	360
812	700	665	397
812	800	765	432
812	900	865	468
812	1000	965	505
1184	400	365	417
1184	500	465	468
1184	600	565	520
1184	700	665	574
1184	800	765	625
1184	900	865	677
1184	1000	965	730
1463	400	365	580
1463	500	465	648
1463	600	565	731
1463	700	665	806
1463	800	765	880
1463	900	865	955
1463	1000	965	1029
1835	400	365	723
1835	500	465	814
1835	600	565	920
1835	700	665	1009
1835	800	765	1085
1835	900	865	1190
1835	1000	965	1281

Trendy **S**

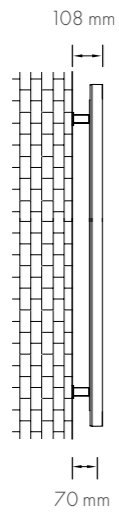
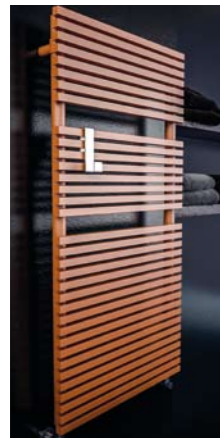

Scaldasalviette in acciaio con collettori tondi da 35 mm, tubi quadrati da 20 mm saldati a proiezione. Installabile in versione verticale.

Colore standard RAL 9016 L

Colore + 25% pp. 84 - 85

La fornitura comprende:

kit di fissaggio | valvola sfogo aria | tappo

Non comprende:

valvola | detentore

Allacciamento standard. Altri allacciamenti a richiesta.

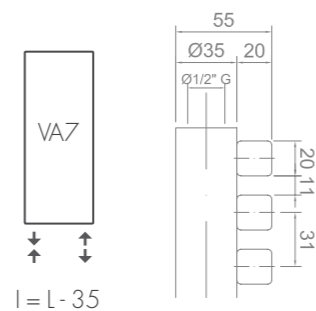

I = L - 35

H	L	I	WATT
812	400	365	441
812	500	465	496
812	600	565	554
812	700	665	614
812	800	765	669
812	900	865	727
812	1000	965	785
1184	400	365	634
1184	500	465	706
1184	600	565	796
1184	700	665	874
1184	800	765	953
1184	900	865	1036
1184	1000	965	1119
1494	400	365	784
1494	500	465	883
1494	600	565	1002
1494	700	665	1104
1494	800	765	1183
1494	900	865	1297
1494	1000	965	1396
1804	400	365	952
1804	500	465	1068
1804	600	565	1179
1804	700	665	1310
1804	800	765	1431
1804	900	865	1548
1804	1000	965	1660

Trendy cromo **S**

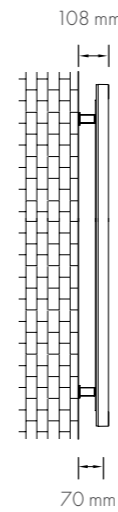

Scaldasalviette in acciaio con collettori tondi da 35 mm, tubi quadrati da 20 mm saldati a proiezione. Installabile in versione verticale.

Colore cromo

La fornitura comprende:

kit di fissaggio | valvola sfogo aria | tappo

Non comprende:

valvola | detentore

Allacciamento standard. Altri allacciamenti a richiesta.

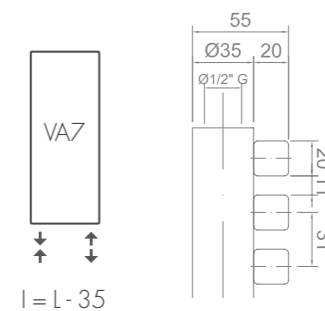

I = L - 35

H	L	I	WATT
812	400	365	264
812	500	465	297
812	600	565	332
812	700	665	368
812	800	765	401
812	900	865	432
812	1000	965	471
1184	400	365	380
1184	500	465	423
1184	600	565	477
1184	700	665	524
1184	800	765	571
1184	900	865	621
1184	1000	965	671
1494	400	365	705
1494	500	465	759
1494	600	565	801
1494	700	665	862
1494	800	765	909
1494	900	865	978
1494	1000	965	1038
1804	400	365	1071
1804	500	465	1140
1804	600	565	1207
1804	700	665	1286
1804	800	765	1358
1804	900	865	1428
1804	1000	965	1506

Miss S

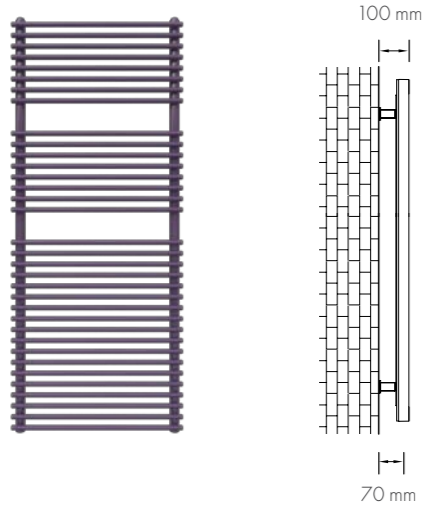

Scaldasalviette in acciaio con collettori tondi da 35 mm, tubi da 16 mm saldati a proiezione. Installabile in versione verticale.

Colore standard RAL 9016 L

Colore + 25% pp. 84 - 85

La fornitura comprende:
kit di fissaggio | valvola sfogo aria | tappo

Non comprende:
valvola | detentore

Allacciamento standard. Altri allacciamenti a richiesta.

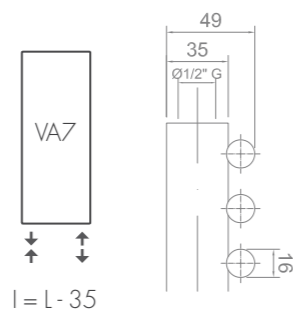

H	L	I	WATT
812	400	365	407
812	500	465	458
812	600	565	510
812	700	665	564
812	800	765	615
812	900	865	667
812	1000	965	720
1184	400	365	583
1184	500	465	648
1184	600	565	731
1184	700	665	806
1184	800	765	880
1184	900	865	955
1184	1000	965	1029
1494	400	365	723
1494	500	465	814
1494	600	565	920
1494	700	665	1009
1494	800	765	1085
1494	900	865	1190
1494	1000	965	1281
1804	400	365	874
1804	500	465	980
1804	600	565	1085
1804	700	665	1206
1804	800	765	1311
1804	900	865	1417
1804	1000	965	1522

Miss D

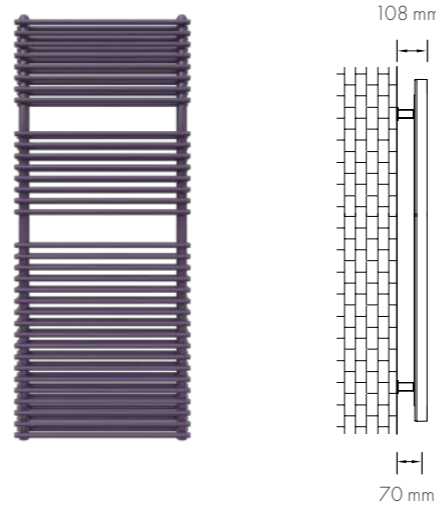

Scaldasalviette in acciaio con collettori tondi da 35 mm, tubi da 16 mm saldati a proiezione. Installabile in versione verticale.

Colore standard RAL 9016 L

Colore + 25% pp. 84 - 85

La fornitura comprende:
kit di fissaggio | valvola sfogo aria | tappo

Non comprende:
valvola | detentore

Allacciamento standard. Altri allacciamenti a richiesta.

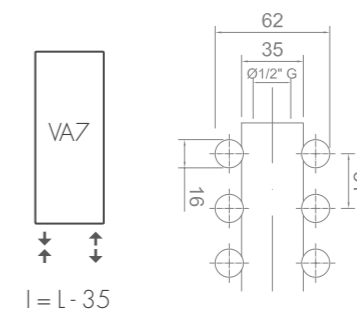

H	L	I	WATT
812	400	365	555
812	500	465	650
812	600	565	745
812	700	665	840
812	800	765	935
812	900	865	1029
812	1000	965	1124
1184	400	365	786
1184	500	465	921
1184	600	565	1057
1184	700	665	1192
1184	800	765	1327
1184	900	865	1463
1184	1000	965	1598
1494	400	365	989
1494	500	465	1151
1494	600	565	1314
1494	700	665	1476
1494	800	765	1639
1494	900	865	1815
1494	1000	965	1978
1804	400	365	1178
1804	500	465	1368
1804	600	565	1571
1804	700	665	1761
1804	800	765	1964
1804	900	865	2167
1804	1000	965	2357

Miss arco **S**

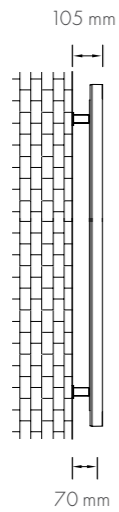

Scaldasalviette in acciaio con collettori tondi da 35 mm, tubi da 16 mm saldati a proiezione. Installabile in versione verticale.

Colore standard RAL 9016 L

Colore + 25% pp. 84 - 85

La fornitura comprende:
kit di fissaggio | valvola sfogo aria | tappo

Non comprende:
valvola | detentore

Allacciamento standard. Altri allacciamenti a richiesta.

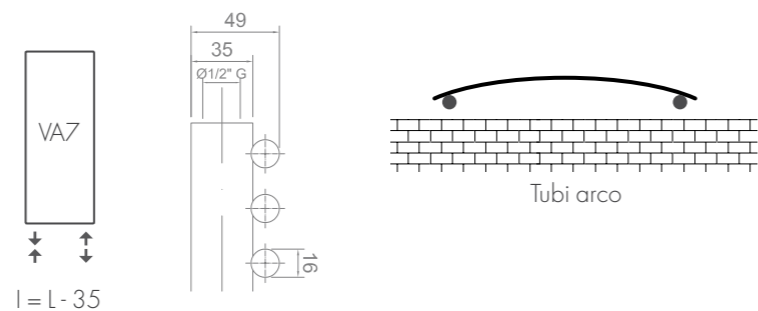

H	L	I	WATT
812	400	365	407
812	500	465	458
812	600	565	510
812	700	665	564
812	800	765	615
812	900	865	667
812	1000	965	720
1184	400	365	583
1184	500	465	648
1184	600	565	731
1184	700	665	806
1184	800	765	880
1184	900	865	955
1184	1000	965	1029
1494	400	365	723
1494	500	465	814
1494	600	565	920
1494	700	665	1009
1494	800	765	1085
1494	900	865	1190
1494	1000	965	1281
1804	400	365	874
1804	500	465	980
1804	600	565	1085
1804	700	665	1206
1804	800	765	1311
1804	900	865	1417
1804	1000	965	1522

Miss cromo **S**

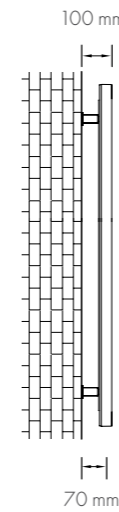

Scaldasalviette in acciaio con collettori tondi da 35 mm, tubi da 16 mm saldati a proiezione. Installabile in versione verticale.

Colore cromo

La fornitura comprende:
kit di fissaggio | valvola sfogo aria | tappo

Non comprende:
valvola | detentore

Allacciamento standard. Altri allacciamenti a richiesta.

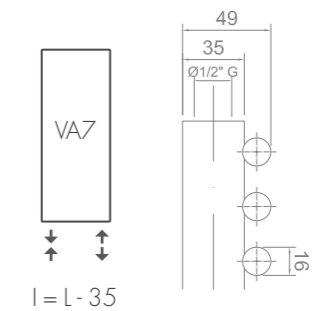

H	L	I	WATT
812	400	365	285
812	500	465	320
812	600	565	357
812	700	665	395
812	800	765	430
812	900	865	466
1184	400	365	408
1184	500	465	454
1184	600	565	512
1184	700	665	564
1184	800	765	616
1184	900	865	669
1494	400	365	506
1494	500	465	570
1494	600	565	644
1494	700	665	606
1494	800	765	660
1494	900	865	833
1804	400	365	612
1804	500	465	686
1804	600	565	760
1804	700	665	844
1804	800	765	918
1804	900	865	992

Miss arco cromo

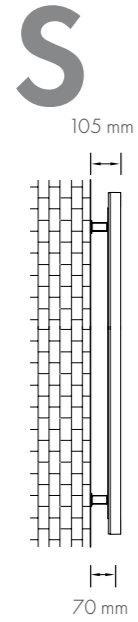

Scaldasalviette in acciaio con collettori tondi da 3.5 mm, tubi da 16 mm saldati a proiezione. Installabile in versione verticale.

Colore cromo

La fornitura comprende:
kit di fissaggio | valvola sfogo aria | tappo

Non comprende:
valvola | detentore

Allacciamento standard. Altri allacciamenti a richiesta.

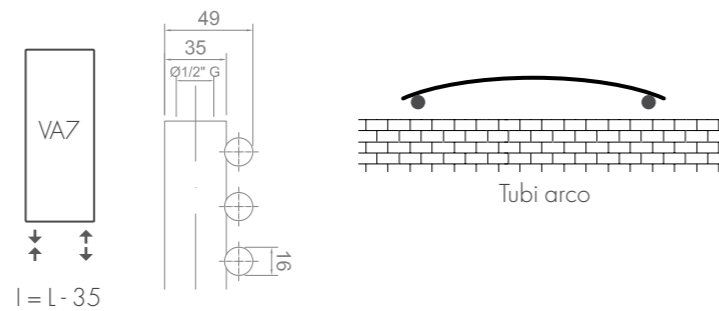

H	L	I	WATT
812	400	365	285
812	500	465	320
812	600	565	357
812	700	665	395
1184	400	365	408
1184	500	465	454
1184	600	565	512
1184	700	665	564
1494	400	365	506
1494	500	465	570
1494	600	565	644
1494	700	665	606
1804	400	365	612
1804	500	465	686
1804	600	565	760
1804	700	665	844

Vela

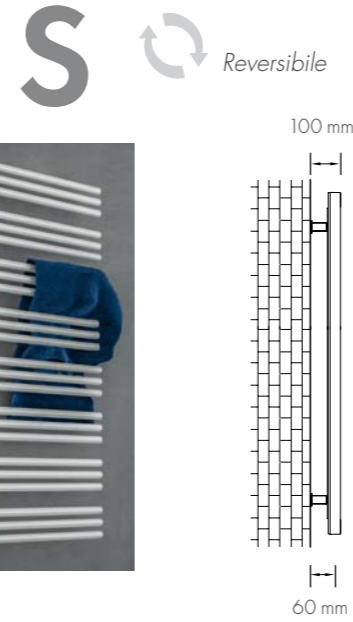

Scaldasalviette in acciaio con collettori tondi da 3.5 mm, tubi tondi da 22 mm. Installabile in versione verticale.

Colore standard RAL 9016 L

Colore + 25% pp. 84 - 85

La fornitura comprende:
kit di fissaggio | valvola sfogo aria | tappo

Non comprende:
valvola | detentore

Allacciamento standard.

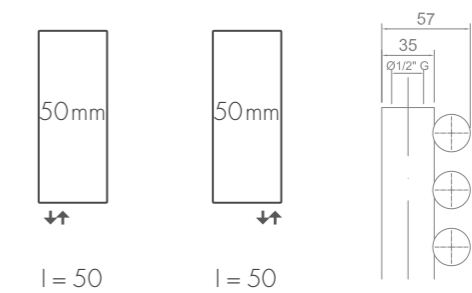

H	L	I	WATT
680	500	50	384
680	600	50	460
1117	500	50	617
1117	600	50	740
1693	500	50	897
1693	600	50	1077

Spring **S**

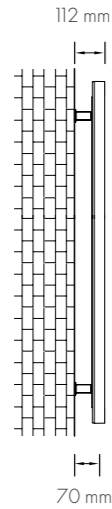

Scaldasalviette in acciaio con collettori tondi da 35 mm, tubi da 25 mm.
Installabile in versione verticale.

Colore standard RAL 9016 L

Colore + 25% pp. 84 - 85

La fornitura comprende:
kit di fissaggio | valvola sfogo aria | tappo

Non comprende:
valvola | detentore

Allacciamento standard. Altri allacciamenti a richiesta.

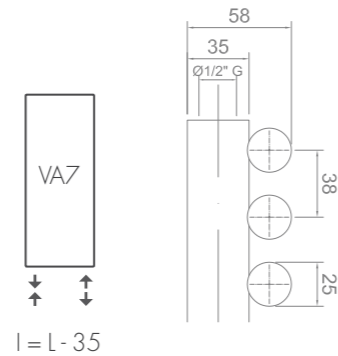

H	L	I	WATT
795	400	365	380
795	500	465	455
795	600	565	530
795	700	665	605
795	800	765	680
795	900	865	754
1176	400	365	552
1176	500	465	663
1176	600	565	768
1176	700	665	876
1176	800	765	984
1176	900	865	1092
1520	400	365	716
1520	500	465	866
1520	600	565	1016
1520	700	665	1166
1520	800	765	1316
1520	900	865	1466
1820	400	365	857
1820	500	465	1027
1820	600	565	1192
1820	700	665	1359
1820	800	765	1527
1820	900	865	1694

Spring **D**

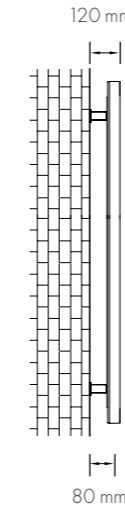

Scaldasalviette in acciaio con collettori tondi da 35 mm, tubi da 25 mm.
Installabile in versione verticale.

Colore standard RAL 9016 L

Colore + 25% pp. 84 - 85

La fornitura comprende:
kit di fissaggio | valvola sfogo aria | tappo

Non comprende:
valvola | detentore

Allacciamento standard. Altri allacciamenti a richiesta.

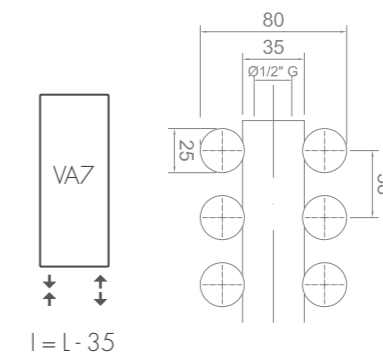

H	L	I	WATT
795	400	365	662
795	500	465	806
795	600	565	952
795	700	665	1097
795	800	765	1242
795	900	865	1386
1176	400	365	959
1176	500	465	1172
1176	600	565	1376
1176	700	665	1585
1176	800	765	1793
1176	900	865	2002
1520	400	365	1252
1520	500	465	1535
1520	600	565	1818
1520	700	665	2102
1520	800	765	2385
1520	900	865	2668
1820	400	365	1488
1820	500	465	1818
1820	600	565	2136
1820	700	665	2460
1820	800	765	2784
1820	900	865	3108

Spring arco

S

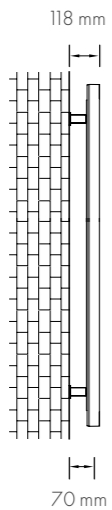

Scaldasalviette in acciaio con collettori tondi da 35 mm, tubi da 25 mm. Installabile in versione verticale.

Colore standard RAL 9016 L

Colore + 25% pp. 84 - 85

La fornitura comprende:

kit di fissaggio | valvola sfogo aria | tappo

Non comprende:

valvola | detentore

Allacciamento standard. Altri allacciamenti a richiesta.

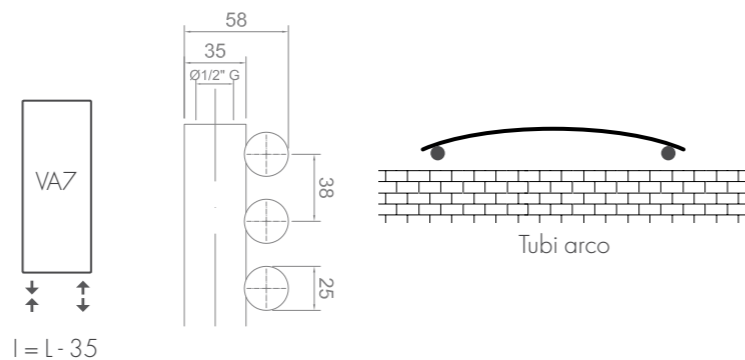

H	L	I	WATT
795	400	365	380
795	500	465	455
795	600	565	530
795	700	665	605
795	800	765	680
795	900	865	754
1176	400	365	552
1176	500	465	663
1176	600	565	768
1176	700	665	876
1176	800	765	984
1176	900	865	1092
1520	400	365	716
1520	500	465	866
1520	600	565	1016
1520	700	665	1166
1520	800	765	1316
1520	900	865	1466
1820	400	365	857
1820	500	465	1027
1820	600	565	1192
1820	700	665	1359
1820	800	765	1527
1820	900	865	1694

Spring cromo

S

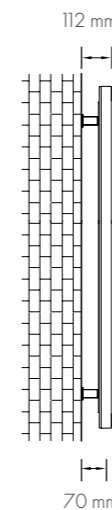

Scaldasalviette singolo in acciaio con collettori tondi da 35 mm, tubi da 25 mm. Installabile in versione verticale.

Colore cromo

La fornitura comprende:

kit di fissaggio | valvola sfogo aria | tappo

Non comprende:

valvola | detentore

Allacciamento standard. Altri allacciamenti a richiesta.

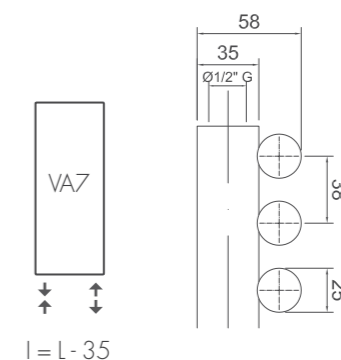

H	L	I	WATT
795	400	365	233
795	500	465	291
795	600	565	349
795	700	665	407
795	800	765	524
795	900	865	632
1176	400	365	405
1176	500	465	486
1176	600	565	567
1176	700	665	648
1176	800	765	729
1176	900	865	822
1520	400	365	527
1520	500	465	633
1520	600	565	738
1520	700	665	844
1520	800	765	949
1520	900	865	1054
1820	400	365	502
1820	500	465	627
1820	600	565	753
1820	700	665	878
1820	800	765	1003
1820	900	865	1128

Spring arco cromo S



Scaldasalviette in acciaio con collettori tondi da 3.5 mm, tubi da 25 mm.
Installabile in versione verticale.

Colore cromo

La fornitura comprende:

kit di fissaggio | valvola sfogo aria | tappo

Non comprende:

valvola | detentore

Allacciamento standard. Altri allacciamenti a richiesta.

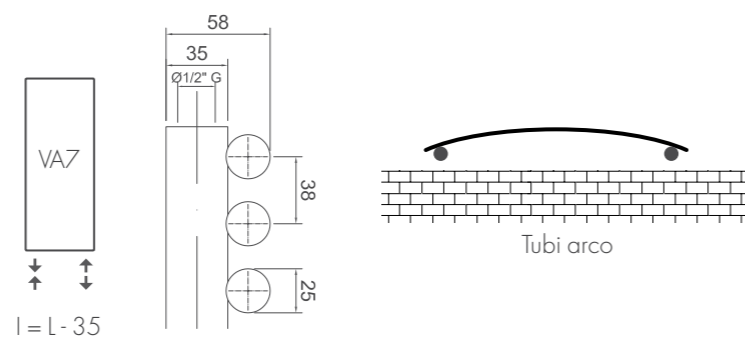

H	L	I	WATT
795	400	365	233
795	500	465	291
795	600	565	349
795	700	665	407
1176	400	365	405
1176	500	465	486
1176	600	565	567
1176	700	665	648
1520	400	365	527
1520	500	465	633
1520	600	565	738
1520	700	665	844
1820	400	365	502
1820	500	465	627
1820	600	565	753
1820	700	665	878

Mirò S

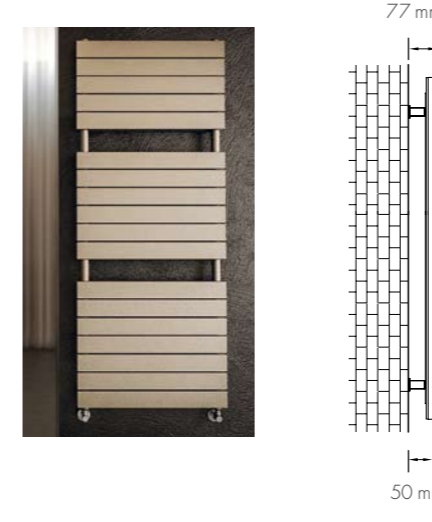

Scaldasalviette in acciaio con collettori tondi da 3.5 mm, tubi piatti da 70 x 11 mm.
Installabile in versione verticale.

Colore standard RAL 9016 L

Colore + 25% pp. 84 - 85

La fornitura comprende:

kit di fissaggio | valvola sfogo aria | tappo

Non comprende:

valvola | detentore

Allacciamento standard. Altri allacciamenti a richiesta.

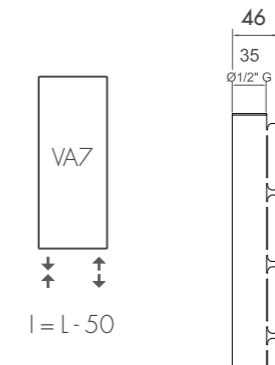

H	L	I	WATT
840	500	450	444
840	600	550	482
840	750	700	572
840	1000	950	722
1215	500	450	589
1215	600	550	662
1215	750	700	764
1215	1000	950	1023
1515	500	450	772
1515	600	550	883
1515	750	700	1048
1515	1000	950	1324
1740	500	450	814
1740	600	550	930
1740	750	700	1102
1740	1000	950	1390

Mirò D

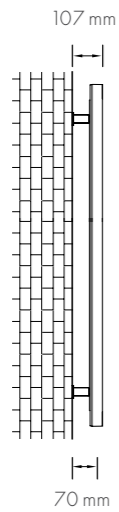
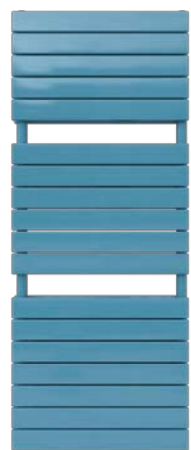

Scaldasalviette in acciaio con collettori tondi da 35 mm, tubi piatti da 70 x 11 mm.
Installabile in versione verticale.

Colore standard RAL 9016 L

Colore + 25% pp. 84 - 85

La fornitura comprende:
kit di fissaggio | valvola sfogo aria | tappo

Non comprende:
valvola | detentore

Allacciamento standard. Altri allacciamenti a richiesta.

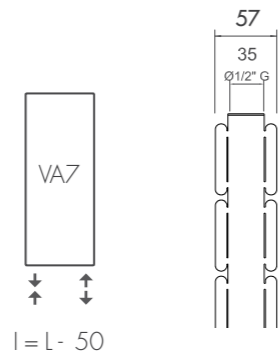

H	L	I	WATT
840	500	450	725
840	600	550	874
840	750	700	1059
840	1000	950	1374
1215	500	450	995
1215	600	550	1192
1215	750	700	1447
1215	1000	950	1871
1515	500	450	1264
1515	600	550	1496
1515	750	700	1845
1515	1000	950	2387
1740	500	450	1420
1740	600	550	1674
1740	750	700	2052
1740	1000	950	2653

Mirò cromo S

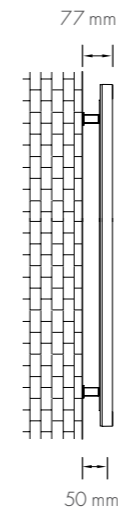

Scaldasalviette in acciaio con collettori tondi da 35 mm, tubi piatti da 70 x 11 mm.
Installabile in versione verticale.

Colore cromo

La fornitura comprende:
kit di fissaggio | valvola sfogo aria | tappo

Non comprende:
valvola | detentore

Allacciamento standard. Altri allacciamenti a richiesta.

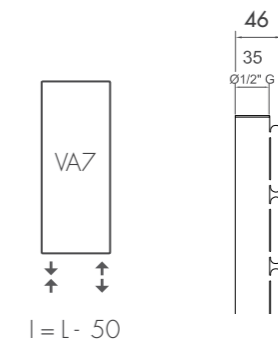

H	L	I	WATT
840	500	450	310
840	600	550	337
840	750	700	400
840	1000	950	529
1215	500	450	412
1215	600	550	464
1215	750	700	716
1215	1000	950	535
1515	500	450	541
1515	600	550	618
1515	750	700	734
1515	1000	950	927
1740	500	450	570
1740	600	550	651
1740	750	700	771
1740	1000	950	973

Qubo S

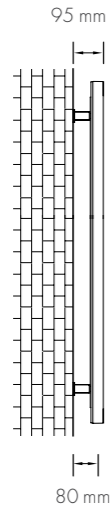

Scaldasalviette in acciaio con collettori quadri da 30 mm e con tubi quadri da 20 mm. Installabile in versione verticale.

Colore standard RAL 9016 L

Colore + 25% pp. 84 - 85

La fornitura comprende:
kit di fissaggio | valvola sfogo aria | tappo

Non comprende:
valvola | detentore

Allacciamento standard. Altri allacciamenti a richiesta.



I = L - 30

H	L	I	WATT
690	500	470	403
690	600	570	490
1110	500	470	633
1110	600	570	770
1420	500	470	863
1420	600	570	1050
1703	500	470	1006
1703	600	570	1225

Qubo cromo S



H	L	I	WATT
690	500	470	280
690	600	570	333
1110	500	470	440
1110	600	570	523
1420	500	470	600
1420	600	570	713
1703	500	470	700
1703	600	570	831

Barre porta-salviette

per i modelli

**Segni Two
Segni
Ruggine
Image
Sensé
Namasté
Cloud
Emotion
Pergamena
Sequence
Mood
Vanity**

**Yoko
Ginger
Sunrise
Goccia
Primitif
Juliet
Specchio
Linea
Helix
Less
Arles
Jolie
Ventaglio
Jaipur**

**Raggi
Kandinskij
Net
Nilo
Cut
Luce
Fili
Kyoto
Space
Karma
Aqua
J. Garden
Optical
Cornice**

MISURE BARRA	LUNG. RADIATORE
460 X 100	600
360 X 100	500
260 X 100	400



Appendino side



Appendino circle

prezzo a coppia

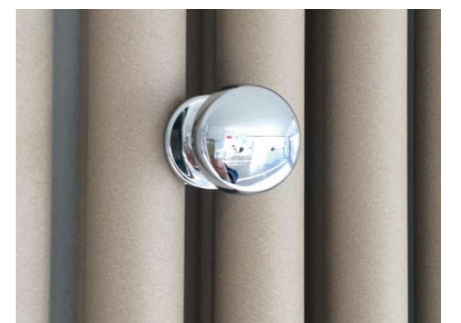

Color standard

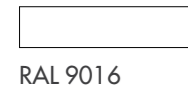

Color Ral (+ 2 5 %)

RAL 9003	RAL 1001	RAL 1016	RAL 2003	RAL 4011	RAL 6019	RAL 7035
RAL 9010	RAL 1013	RAL 1021	RAL 2013	RAL 4012	RAL 6027	RAL 7042
RAL 9005	RAL 1015	RAL 1017	RAL 3000	RAL 5002	RAL 6029	RAL 7044
RAL 9006	RAL 1019	RAL 1034	RAL 3003	RAL 5012	RAL 6035	RAL 7047
RAL 9007	RAL 1035		RAL 3015	RAL 5014		RAL 8029
RAL 9011	RAL 1036		RAL 3017	RAL 5017		
			RAL 3031	RAL 5023		
			RAL 3033	RAL 5025		
				RAL 5026		

Specificare in fase di ordine per i colori RAL se finitura lucida o finitura opaca.

La presente tabella è realizzata con l'utilizzo di inchiostri e non di vernici, le tonalità ed il loro aspetto sono puramente indicative. Nell'eventualità si dovesse avere necessità di verificare il colore reale si prega di confrontare i colori scelti con la mazzetta colori RAL o richiederci tramite il rivenditore l'invio di un campione del colore scelto.

Color special (+ 2 5 %)

cs 09 - bianco sabbato	cs 13 - ametista	cs 16 - azzurrite
cs 12 - nero antracite sabbato	cs 14 - smeraldo	cs 11 - argento sabbato
cs 18 - bronzo antico	cs 15 - quarzo	cs 10 - argento metallizzato
cs 17 - oro metallizzato		

Color glitter (+ 2 5 %)

cs 21 - bianco glitter	cs 87 - lilla glitter	cs 25 - viola glitter
cs 90 - sabbia glitter	cs 80 - grigio glitter	



SENSÈ, NAMASTÈ, MOOD, EMOTION, PERGAMENA, CLOUD, SEQUENCE:

possibilità di combinare il colore dello sfondo e il colore della grafica, a scelta nei nostri colori Ral o special.



PIETRA COLLECTION



S



**Yoko
Ginger
Sunrise
Goccia
Primitif
Juliet
Specchio
Linea
Helix
Less
Arles
Jolie
Ventaglio
Jaipur**

**Raggi
Kandinskij
Net
Nilo
Cut
Luce
Fili
Kyoto
Space
Karma
Aqua
J. Garden
Optical
Cornice**

Piastra
spessore
20 mm
85 mm

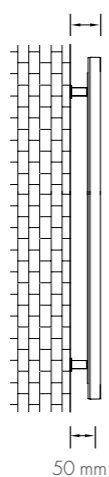

Radiatori in pietra nella versione singola.
Installabili in versione verticale o orizzontale.

Il prezzo non cambia a seconda del colore scelto.

Colore p. 92

Schede tecniche a p. 90

La fornitura comprende:

kit di fissaggio | valvola sfogo aria | tappo

Specificare in fase di ordine la versione: verticale o orizzontale

H	L	WATT
900	400	336
1200	400	448
1400	400	523
1800	400	673
2000	400	748
2200	400	822

900	500	420
1200	500	561
1400	500	654
1800	500	841
2000	500	935
2200	500	1028

900	600	504
1200	600	673
1400	600	785
1800	600	1009
2000	600	1123
2200	600	1234

PC

potenziato
con convettori



**Yoko
Ginger
Sunrise
Goccia
Primitif
Juliet
Specchio
Linea
Helix
Less
Arles
Jolie
Ventaglio
Jaipur**

**Raggi
Kandinskij
Net
Nilo
Cut
Luce
Fili
Kyoto
Space
Karma
Aqua
J. Garden
Optical
Cornice**

Piastra
spessore
20 mm
90 mm

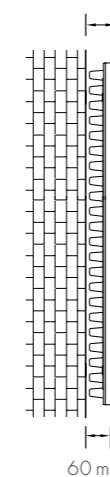

Radiatori in pietra potenziati con lamelle di acciaio
verniciate del colore del radiatore, saldate sul retro
del termoarredo.

Installabili in versione verticale o orizzontale.

Il prezzo non cambia a seconda del colore scelto.

Colore p. 92

Schede tecniche a p. 90

La fornitura comprende:

kit di fissaggio | valvola sfogo aria | tappo

Specificare in fase di ordine la versione: verticale o orizzontale

H	L	WATT
900	400	433
1200	400	578
1400	400	675
1800	400	868
2000	400	965
2200	400	1060

900	500	542
1200	500	724
1400	500	844
1800	500	1085
2000	500	1206
2200	500	1326

900	600	650
1200	600	868
1400	600	1013
1800	600	1302
2000	600	1449
2200	600	1592

V/S/PC



larghezza 600 = I 543
larghezza 500 = I 443
larghezza 400 = I 343

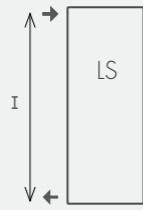

H 2200 = I 2140
H 2000 = I 1940
H 1800 = I 1740
H 1400 = I 1340
H 1200 = I 1140
H 900 = I 840

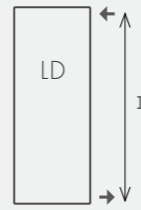

H 2200 = I 2140
H 2000 = I 1940
H 1800 = I 1740
H 1400 = I 1340
H 1200 = I 1140
H 900 = I 840



larghezza 600 = I 674
larghezza 500 = I 574
larghezza 400 = I 474



larghezza 600 = I 50
larghezza 500 = I 50
larghezza 400 = I 50

installazione a scomparsa
dietro radiatore
a scelta dell'installatore
fare la mandata dx o sx



larghezza 600 = A 30 - I 410
larghezza 500 = A 30 - I 310
larghezza 400 = A 30 - I 210

installazione con valvola
ad incasso V591 (non inclusa)
posizionabile fino a 5 mt
dal radiatore



larghezza 600 = A 30 - I 545
larghezza 500 = A 30 - I 445
larghezza 400 = A 30 - I 345

O/S/PC



larghezza 2200 = I 2140
larghezza 2000 = I 1940
larghezza 1800 = I 1740
larghezza 1400 = I 1340
larghezza 1200 = I 1140
larghezza 900 = I 840

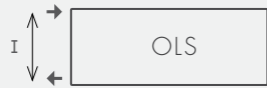

H 600 = I 543
H 500 = I 443
H 400 = I 343



H 600 = I 543
H 500 = I 443
H 400 = I 343

installazione a scomparsa
dietro radiatore
a scelta dell'installatore
fare la mandata dx o sx



larghezza 2200 = I 2274
larghezza 2000 = I 2074
larghezza 1800 = I 1874
larghezza 1400 = I 1474
larghezza 1200 = I 1274
larghezza 900 = I 974



larghezza 2200 = A 30 - I 2010
larghezza 2000 = A 30 - I 1810
larghezza 1800 = A 30 - I 1610
larghezza 1400 = A 30 - I 1210
larghezza 1200 = A 30 - I 1010
larghezza 900 = A 30 - I 710

installazione con valvola
ad incasso V591 (non inclusa)
posizionabile fino a 5 mt
dal radiatore



larghezza 2200 = A 30 - I 2140
larghezza 2000 = A 30 - I 1940
larghezza 1800 = A 30 - I 1740
larghezza 1400 = A 30 - I 1340
larghezza 1200 = A 30 - I 1140
larghezza 900 = A 30 - I 840

Nature

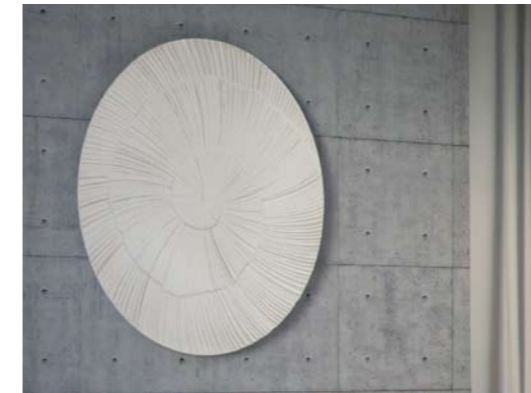

Installabile in versione verticale.

Il prezzo non cambia a seconda del colore scelto.

Colore p. 92

La fornitura comprende:

kit di fissaggio | valvola sfogo aria | tappo

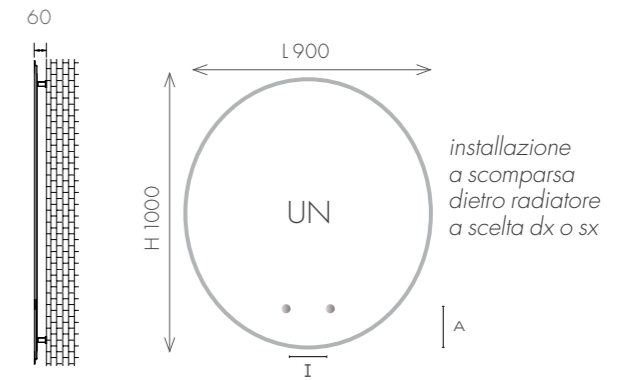



1000 x 900 = I 50 - A 55

DIMENSIONI	PESO	WATT
1000 x 900	28 kg	425

 bianco cod. 74	 bianco ocra cod. 70	 bianco burro cod. 43	 tortora cod. 10
 sabbia cod. 29	 marrone cod. 53	 arancio cod. 88	 fucsia cod. 65
 amaranto cod. 31	 rosso cod. 18	 blu cod. 80	 azzurro cod. 20
 grigio cod. 96	 grigio chiaro cod. 85	 viola cod. 08	 giallo cod. 25
 verde cod. 19			

Color glitter

 bianco glitter cod. GL 09	 quarzo glitter cod. GL 15	 bronzo glitter cod. GL 18	 grigio glitter cod. GL 30
---	---	---	---

La verniciatura dei prodotti viene effettuata in 2 distinte fasi di lavorazione: a polveri poliestere per le parti in acciaio, mentre per la parte sculturizzata del radiatore il colore viene miscelato direttamente con la pietra.

Visto le finiture altamente artigianali, le possibili differenze di tonalità o colorazione sono da considerarsi come pregio e non come difetto.

Richiedeteci la tabella colori su supporto reale.

Possibilità di colorazione personalizzate secondo la tabella Ral con un supplemento del 25% dal prezzo del listino.

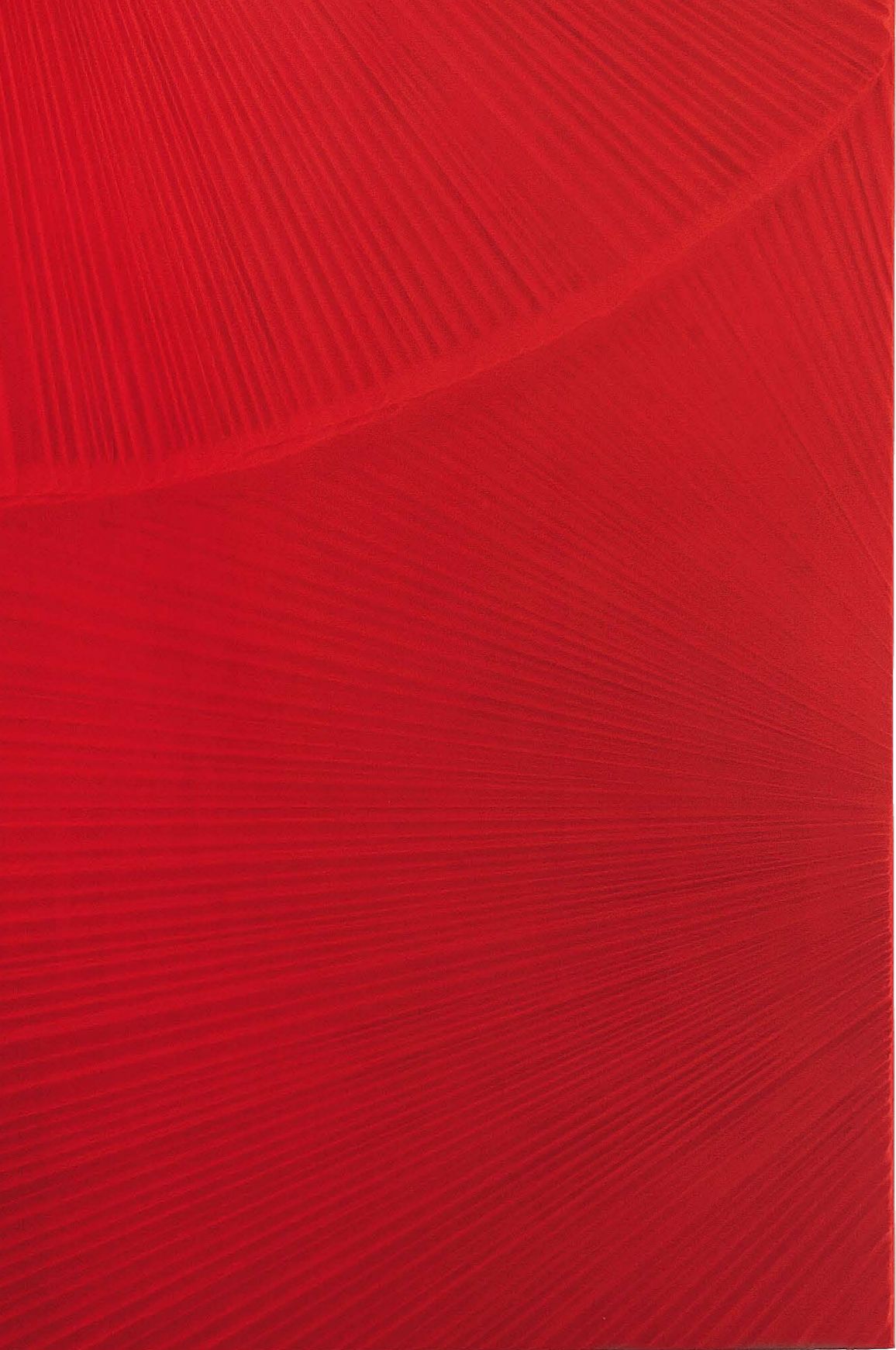

ELETTRICI COLLECTION



VERSIONE MINI

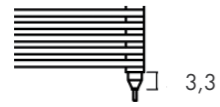

3,3

elettrica

la versione mini elettrica comprende; radiatore, resistenza elettrica in classe II e liquido antigelo.

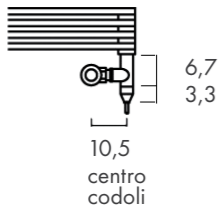

6,7

3,3

mista idraulica ed elettrica

la versione mini mista comprende; radiatore, resistenza elettrica in classe II, e Tee 1/2"

10,5
centro
codoli

VERSIONE START

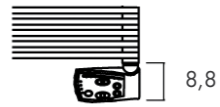

8,8

elettrica

la versione start elettrica comprende; radiatore, resistenza elettrica in classe II, termostato analogico colore bianco o cromo a scelta e liquido antigelo.

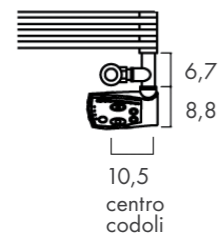

6,7

8,8

mista idraulica ed elettrica

la versione start mista comprende; radiatore, resistenza elettrica in classe II, termostato analogico colore bianco o cromo a scelta e Tee 1/2", bianco o cromo.

10,5
centro
codoli

VERSIONE PLUS

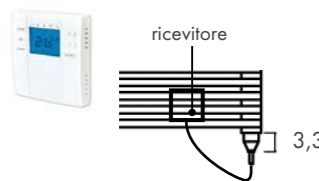

3,3

elettrica

la versione plus elettrica comprende; radiatore, resistenza elettrica in classe II, termostato ambiente programmabile onde radio da installare a muro, ricevitore ad onde radio, montaggio dietro il radiatore e liquido antigelo.

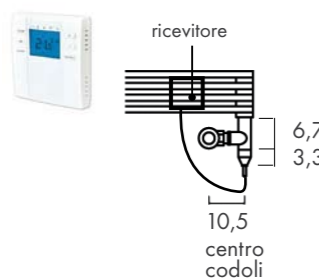

6,7

3,3

mista idraulica ed elettrica

la versione plus mista comprende; radiatore, resistenza elettrica in classe II, termostato ambiente programmabile onde radio da installare a muro, ricevitore ad onde radio, montaggio dietro il radiatore e Tee 1/2".

10,5
centro
codoli

SUGAR O



MISURE	WATT
430 X 1230	300 + 300
430 X 1430	300 + 300
430 X 1630	300 + 300

Nb. i prezzi si riferiscono a versioni bianche per i colorati aumento del 25%

SUGAR V



MISURE	WATT
430 X 1630	400
530 X 1630	400
630 X 1630	400

Nb. i prezzi si riferiscono a versioni bianche per i colorati aumento del 25%

ELETTRICI



LOUNGE

MISURE	WATT
1463 X 700	700
1463 X 850	700
1773 X 700	1000
1773 X 850	1000

Nb. i prezzi si riferiscono a versioni bianche per i colorati aumento del 25%



LOUNGE BAR

MISURE	WATT
1463 X 700	700
1463 X 850	700
1773 X 700	1000
1773 X 850	1000

Nb. i prezzi si riferiscono a versioni bianche per i colorati aumento del 25%

ELETTRICI

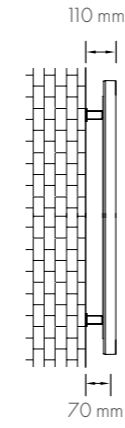

GLAMOUR

Spessore piastra 50 mm

MISURE	WATT
1430 X 530	700
1830 X 530	1000
1430 X 630	700
1830 X 630	1200

Nb. i prezzi si riferiscono a versioni bianche per i colorati aumento del 25%

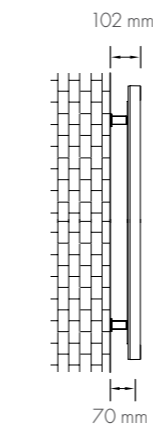

Spessore piastra 50 mm



SEGNI



SEGNI TWO



RUGGINE

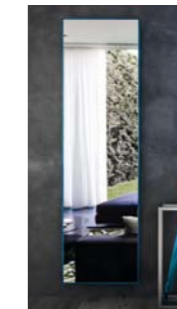

IMAGE



INOX SATINATO

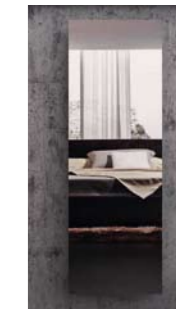

INOX LUCIDO SPECCHIO



SENSÉ



NAMASTÉ



MOOD



EMOTION



PERGAMENA



CLOUD



SEQUENCE

MISURE	WATT
1430 X 530	700
1830 X 530	1000
1430 X 630	700
1830 X 630	1200

ELETTRICI



KOS

MISURE	WATT
1800 X 100	500

Nb. i prezzi si riferiscono a versioni bianche per i colorati aumento del 25%



TIME

MISURE	WATT (2 resistenze)
341 X 1200	300 + 300
341 X 1400	300 + 300
341 X 1600	300 + 300
589 X 1200	400 + 400
589 X 1400	400 + 400
589 X 1600	400 + 400

Nb. i prezzi si riferiscono a versioni bianche per i colorati aumento del 25%

TIME CROMO

MISURE	WATT (2 resistenze)
341 X 1200	300 + 300
341 X 1400	300 + 300
341 X 1600	300 + 300
589 X 1200	400 + 400
589 X 1400	400 + 400
589 X 1600	400 + 400

ELETTRICI



WITHOUT

MISURE	WATT (2 resistenze)
380 X 1200	300 + 300
380 X 1400	300 + 300
380 X 1600	300 + 300
608 X 1200	400 + 400
608 X 1400	400 + 400
608 X 1600	400 + 400

Nb. i prezzi si riferiscono a versioni bianche per i colorati aumento del 25%

WITHOUT CROMO

MISURE	WATT (2 resistenze)
380 X 1200	300 + 300
380 X 1400	300 + 300
380 X 1600	300 + 300
608 X 1200	400 + 400
608 X 1400	400 + 400
608 X 1600	400 + 400

YOU



MISURE	WATT (2 resistenze)
341 X 1200	300 + 300
341 X 1400	300 + 300
341 X 1600	300 + 300
589 X 1200	400 + 400
589 X 1400	400 + 400
589 X 1600	400 + 400

Nb. i prezzi si riferiscono a versioni bianche per i colorati aumento del 25%

YOU CROMO

MISURE	WATT (2 resistenze)
341 X 1200	300 + 300
341 X 1400	300 + 300
341 X 1600	300 + 300
589 X 1200	400 + 400
589 X 1400	400 + 400
589 X 1600	400 + 400



CHARME 3

	MISURE	WATT
CROMO	545 X 612	300
ORO	545 X 612	300
BRONZO	545 X 612	300
OTTONE	545 X 612	300



CHARME 5

	MISURE	WATT
CROMO	545 X 992	500
ORO	545 X 992	500
BRONZO	545 X 992	500
OTTONE	545 X 992	500



CHARME RONDÒ

	MISURE	WATT
CROMO	545 X 1045	500
ORO	545 X 1045	500
BRONZO	545 X 1045	500
OTTONE	545 X 1045	500

ELETTRICI

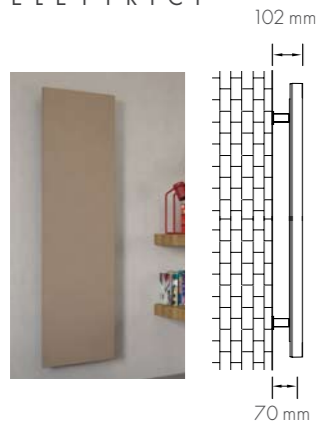

VANITY

Spessore piastra 50 mm

MISURE	WATT
1430 X 530	700
1830 X 530	1000
1430 X 630	700
1830 X 630	1200

Nb. i prezzi si riferiscono a versioni bianche per i colorati aumento del 25%



JOY

MISURE	WATT
1463 X 500	500
1463 X 600	600
1773 X 500	700
1773 X 600	600

Nb. i prezzi si riferiscono a versioni bianche per i colorati aumento del 25%



TWICE

MISURE	WATT
1463 X 500	500
1463 X 600	600
1773 X 500	500
1773 X 600	700

Nb. i prezzi si riferiscono a versioni bianche per i colorati aumento del 25%

ELETTRICI



TRENDY DRITTO

MISURE	WATT
1494 X 500	700
1494 X 600	700
1804 X 500	1000
1804 X 600	1200

Nb. i prezzi si riferiscono a versioni bianche per i colorati aumento del 25%

TRENDY CROMO

MISURE	WATT
1494 X 500	700
1494 X 600	700
1804 X 500	1000
1804 X 600	1200



MISS DRITTO / ARCO SINGOLO

MISURE	WATT
1494 X 500	700
1494 X 600	700
1804 X 500	1000
1804 X 600	1200

Nb. i prezzi si riferiscono a versioni bianche per i colorati aumento del 25%

MISS DRITTO SINGOLO CROMO

MISURE	WATT
1494 X 500	700
1494 X 600	700
1804 X 500	1000
1804 X 600	1200



VELA

MISURE	WATT
1117 X 500	700
1117 X 600	700
1693 X 500	1000
1693 X 600	1200

Nb. i prezzi si riferiscono a versioni bianche per i colorati aumento del 25%



SPRING DRITTO / ARCO SINGOLO

MISURE	WATT
1520 X 500	700
1520 X 600	700
1820 X 500	1000
1820 X 600	1200

Nb. i prezzi si riferiscono a versioni bianche per i colorati aumento del 25%

SPRING DRITTO CROMO SINGOLO

MISURE	WATT
1520 X 500	700
1520 X 600	700
1820 X 500	1000
1820 X 600	1200



MIRÒ DRITTO SINGOLO

MISURE	WATT
1215 X 500	700
1215 X 600	700
1740 X 500	1000
1740 X 600	1200

Nb. i prezzi si riferiscono a versioni bianche per i colorati aumento del 25%



MIRÒ DRITTO SINGOLO CROMO

MISURE	WATT
1215 X 500	700
1215 X 600	700
1740 X 500	1000
1740 X 600	1200

CUBO



MISURE	WATT
690 X 500	400
690 X 600	400
1110 X 500	500
1110 X 600	500
1420 X 500	700
1420 X 600	700
1703 X 500	1000
1703 X 600	1000

Nb. i prezzi si riferiscono a versioni bianche per i colorati aumento del 25%

CUBO CROMO



MISURE	WATT
690 X 500	400
690 X 600	400
1110 X 500	500
1110 X 600	500
1420 X 500	700
1420 X 600	700
1703 X 500	1000
1703 X 600	1000

Yoko
Ginger
Sunrise
Goccia
Primitif
Juliet
Specchio
Linea
Helix
Less
Arles
Jolie
Ventaglio
Jaipur

Raggi
Kandinskij
Net
Nilo
Cut
Luce
Fili
Kyoto
Space
Karma
Aqua
J. Garden
Optical
Cornice

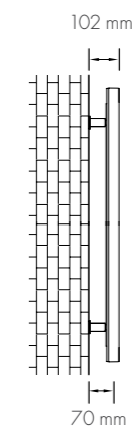

Spessore piastra 50 mm

MISURE	WATT
1430 X 530	700
1830 X 530	1000
1430 X 630	700
1830 X 630	1200

VALVOLE	COD. ART	DESCRIZIONE
	KIT V301/ V302	Kit valvola manuale a squadra + detentore 1/2" a squadra + adattatore multistrato Ø 16x2 + adattatori rame Ø 12 + adattatori rame Ø 14
	KIT V305 + V306	Kit valvola manuale a squadra + detentore 1/2" dritta + adattatore multistrato Ø 16x2 + adattatori rame Ø 12 + adattatori rame Ø 14
	KIT V303 + V304	Kit valvola manuale a squadra + detentore 1/2" a squadra attacco ferro
	KIT V307 + V308	Kit valvola manuale a squadra + detentore 1/2" dritta attacco ferro
	KIT V321 + V302	Kit valvola termostattizzabile squadra rame 1/2" + detentore squadra rame 1/2" + adattatori multistrato Ø 16x2 + adattatori rame Ø 12 + adattatore rame Ø 14
	KIT V323 + V304	Kit valvola termostattizzabile squadra ferro 1/2" + detentore squadra ferro 1/2"
	KIT V761 + V742	Kit valvola ang. termostattizzabile dx o sx rame 1/2" + detentore ang. dx o sx rame 1/2" + adattatori multistrato Ø 16x2 + adattatori rame Ø 12 + adattatore rame Ø 14
	KIT V763 + V744	Kit valvola ang. termostattizzabile dx o sx ferro 1/2" + detentore ang. dx o sx ferro 1/2"
	KIT V1661 + V1662	Kit valvola manuale cube squadra rame 1/2" + detentore manuale cube squadra rame 1/2" + adattatori multistrato Ø 16x2 + adattatori rame Ø 12 + adattatore rame Ø 14
	KIT V1663 + V1664	Kit valvola manuale cube squadra ferro 1/2" + detentore manuale cube squadra ferro 1/2"
	GR1501	Kit valvola a squadra + detentore a squadra + adattatore multistrato Ø 16x2 + adattatori rame Ø 12 + adattatori rame Ø 14
	GR1521	Kit valvola termostattizzabile a squadra + detentore a squadra + adattatore multistrato Ø 16x2 + adattatori rame Ø 12 + adattatori rame Ø 14
	V421	Bi-valvola termostattizzabile mono / bitubo con by pass squadra rame
	V591	Kit valvola incasso termostattizzabile con 6 adattatori (parte esterna + parte incasso, valvola posizionabile fino a 5 mt dal radiatore specificare il tipo di adattatori)

VALVOLE	COD. ART	DESCRIZIONE
	V811 INTERASSE 40 MM	Valvola termostattizzabile mono / bitubo con by-pass e detentore, attacco centrale. Versione ad angolo con attacchi per tubo rame o plastica. Interasse 40 mm
	V811 INTERASSE 50 MM	Valvola termostattizzabile mono / bitubo con by-pass e detentore, attacco centrale. Versione ad angolo con attacchi per tubo rame o plastica. Interasse 50 mm
	V159 INTERASSE 35 MM	Valvola termostattizzabile monotubo con attacchi per tubo rame o plastica. Interasse 35 mm
	V1301 DX	Valvola termostattizzabile combinata destra con attacco per tubo rame o plastica
	V1301 SX	Valvola termostattizzabile combinata sinistra con attacco per tubo rame o plastica
	A331	Adattatore rame 10-12-14-15-16-18
	A555	Adattatore multistrato 14x2 16x2 16x2,25 17x2 18x2 18x2,5 20x2 20x2,5
	A556	Adattatore plastica 12x2 14x2 15x2,5 16x2 16x2,2 17x2 18x2 18x2,5 20x2 20x2,5
	GR541	Kit copritubo
	A409	Testina termostatica con sensore liquido
	KBS	Kit attacchi bandiera per scaldasalviette

INFORMAZIONI TECNICHE, GARANZIA E CONDIZIONI DI VENDITA

NORME PER L'INSTALLAZIONE

- Nel raccordare i radiatori è vietato tassativamente l'uso della canapa.
- Non collegare i radiatori all'impianto idrico sanitario.
- In caso di impianti a vaso espansione aperto, l'acqua d'impianto deve essere trattata con idonei additivi chimici.
- In caso di installazione su impianti di nuova fabbricazione, effettuare un lavaggio dell'impianto con idonei additivi chimici per eliminare i residui di lavorazione, come olio, lussanti.
- In caso di installazione su impianti di vecchia costruzione eseguire un accurato lavaggio con idonei additivi chimici per eliminare le incrostazioni di calcare e depositi di fanghi.

USO E MANUTENZIONE

- Non superare la pressione massima di esercizio di 5 bar e la temperatura non deve essere superiore a 95°.
- Non utilizzare acqua d'impianto con ph inferiore a 6,5 e non superiore a 8,5.
- Controllare che nell'impianto ci sia una pressione sufficiente a garantire il corretto riempimento evitando così sacche residue di aria o gas.
- In caso di acque dure è necessario eseguire un necessario trattamento chimico dell'acqua d'impianto.

GARANZIA E CONDIZIONI DI VENDITA

GENERALITÀ

Le condizioni di seguito elencate sono valide per tutte le vendite di prodotti della Graziano Sculptural Radiators di Graziano Fulvio Michele, (denominata d'ora in poi Graziano).

Ogni deroga a queste condizioni è subordinata all'accettazione scritta da parte di Graziano.

"Questo listino non deve ritenersi offerta al pubblico ai sensi dell'articolo 1336 codice civile"

Gli ordini sono vincolanti solo dopo l'accettazione scritta della Graziano.

GARANZIA

Graziano garantisce i prodotti di questo catalogo listino nei termini e per il periodo di tempo stabilito dalla legge, ed in particolare, dove applicabile, secondo come previsto dagli art 1519 bis e ss del codice civile, la nostra garanzia non è comunque sostitutiva di quella prevista dalla norma di legge.

La garanzia decorre dalla data di acquisto dei prodotti, provata da un documento con validità fiscale, riportando l'indicazione del prodotto stesso.

In caso di difetti di materiale o lavorazione, Graziano provvederà gratuitamente alla sostituzione della parte difettosa o alla riparazione / sostituzione dell'intero prodotto, a propria discrezionalità e comunque nel rispetto dei termini di legge, rimane tassativamente esclusa ogni forma di indennizzo tanto legale che convenzionale, fatto salvo quanto previsto da norme imperative.

La sostituzione di prodotti difettosi o componenti dei suddetti, non proroga l'originario termine di garanzia.

La garanzia sulle parti o sui prodotti sostituiti cesserà allo scadere del periodo di garanzia concesso al momento della vendita.

La garanzia non opera nel caso di:

- La garanzia decorre dalla data di consegna e decade se viene manomessa e/o rimossa l'indicazione del lotto di produzione.
- I prodotti diventati inutilizzabili per difetti di costruzione saranno riparati o sostituiti gratuitamente franco Vs. destinazione.
- La condizione essenziale affinché la garanzia sia valida è che i difetti riscontrati siano notificati entro 8 giorni dal ricevimento della merce, per iscritto tramite raccomandata con avviso di ricevimento, alla Graziano.
- Mancato rispetto delle istruzioni e norme d'installazione riportate nel manuale a corredo del prodotto o nella documentazione tecnica.
- Mancato rispetto delle prescrizioni di esercizio e manutenzione riportate nel manuale a corredo del prodotto o nella documentazione tecnica.
- Danni al prodotto dovuti ad interventi da parte di personale non autorizzato, o professionalmente non competente.
- Anomalie o guasti dipendenti dalla rete d'alimentazione elettrica.
- Malfunzionamento dovuto ad un errato dimensionamento.
- Utilizzo di parti di ricambio non originali.
- Danni causati da incidenti, calamità naturali, sinistri in genere.
- Rottura durante il trasporto.
- Non sono ritenute in garanzia i prodotti o le parti di prodotto che, inviati in riparazione alla sede Graziano o presso un'altra sede autorizzata da Graziano, subissero eventuali danni durante il trasporto.

La garanzia sarà operante previo esame dei difetti e delle loro cause presso la sede della Graziano.

Il materiale da sostituire o riparare dovrà essere consegnato franco magazzino presso la Graziano.

L'impegno di prestare la garanzia sussiste a condizione che:

- Il materiale sia stato immagazzinato in buone condizioni e al riparo dalle intemperie prima di essere installato.
- Il radiatore non abbia subito danneggiamenti durante il trasporto, le movimentazioni o l'installazione.
- Non siano state effettuate manomissioni o riparazioni dei prodotti senza l'autorizzazione della Graziano.
- Il cliente abbia effettuato il saldo dei pagamenti nei termini prestabiliti.
- L'installazione sia stata realizzata da personale qualificato e in conformità alle istruzioni e alle norme indicate sulla documentazione tecnica fornita dalla Graziano.
- Non siano stati effettuati svuotamenti o caricamenti periodici dell'impianto.
- Non siano state effettuate aggiunte di sostanze chimiche aggressive all'acqua dell'impianto, valori guida secondo la normativa UNI 8065.
- La pressione e la temperatura di esercizio indicate sul Catalogo corrispondano alla pressione e alla temperatura ottimale di utilizzazione corrente.
- Il circuito sia esente da residui di metallo, calamina, grasso e non ci sia presenza di gas. Prima della messa in funzione dell'impianto, eseguire un lavaggio per eliminare.
- Residui di lavorazione meccanica e/o residui in fase d'installazione.
- I tappi e gli accessori utilizzati siano quelli regolarmente forniti dalla Graziano.
- I radiatori non siano stati collegati all'impianto dell'acqua calda sanitaria.
- I radiatori non siano collegati ad impianti con vaso di espansione aperto.

Nel caso in cui si utilizzi l'antigelo, esso non dovrà mai essere utilizzato puro, ma diluito prima di essere introdotto nel circuito.

Nel caso in cui si utilizzi un inibitore di corrosione, esso dovrà essere compatibile con tutti i materiali presenti nei corpi scaldanti.

In caso di prodotto con tappi pre montati dalla Graziano qualsiasi manomissione degli stessi, porterà fuori garanzia il prodotto. Qualora il Cliente esegua modifiche o variazioni di sua iniziativa sui materiali in contestazione senza il nostro preventivo benestare, decade immediatamente ogni responsabilità della Graziano.

La casa costruttrice declina ogni responsabilità per eventuali danni che possano, direttamente o indirettamente, derivare a persone o animali domestici o cose in conseguenza alla mancata osservanza di tutte le prescrizioni indicate nell'apposito libretto di istruzioni di montaggio e manutenzione del prodotto.

ORDINI E CONFERME D'ORDINE

- Gli ordini saranno vincolanti solo dopo l'emissione della conferma d'ordine da parte della Graziano.
- Annullamenti o modifiche, pervenute entro 24 ore dal ricevimento della conferma, saranno accolte senza praticare addebiti, oltre tale termine, saranno accolte solamente modifiche, sulle quali verrà applicato un addebito pari al 30% del valore del prodotto modificato.
- Non si esclude che le modifiche apportate possano influire sulla data di consegna precedentemente fissata.
- Gli ordini possono essere annullati solamente previo accordo scritto con Graziano, i relativi costi verranno fatturati.

PREZZI

- I prezzi sono in euro.
- I prezzi possono essere modificati senza preavviso.
- I prezzi si intendono, salvo diverso accordo scritto, franco sede della Graziano.
- I prezzi sono sempre riportati nel listino catalogo al netto di IVA.
- I prezzi dei prodotti non comprendono accessori a corredo se non espressamente menzionati.

RISERVA DI PROPRIETÀ

Fino a quando il cliente non ha pagato l'ultima rata di prezzo, i prodotti restano di proprietà della Graziano.

Fino al passaggio della proprietà, il cliente deve conservare con cura i prodotti assumendone gli obblighi del custode.

CONDIZIONI DI PAGAMENTO

- Le condizioni di pagamento concordate devono essere rispettate anche se dopo la spedizione dalla fabbrica dovessero intervenire ritardi sulle consegne.
- Non è consentito trattenere o ridurre l'importo da pagare, per note di accredito non ancora emesse o per reclami non riconosciuti dalla Graziano.
- I pagamenti devono essere comunque effettuati anche se la fornitura manca di accessori che non compromettono l'utilizzo dei materiali consegnati, così pure se il materiale consegnato necessita di interventi trascurabili.
- Per espresso patto, l'obbligo del pagamento incombe sul cliente anche in caso di contestazione e qualunque sia la natura e l'importanza di questa.
- I pagamenti dovranno essere effettuati alla Graziano in valuta legale.
- Gli interessi moratori decorrono automaticamente dal giorno successivo alla scadenza pattuita in fattura, nella misura prevista dal D.L. 231 del 09/10/2002, in attuazione della direttiva 2000/35/CE che regola i ritardi di pagamento nelle transazioni commerciali.

IMBALLAGGIO

L'imballaggio sarà quello ritenuto più idoneo e generalmente è compreso nel prezzo di vendita. Imballi speciali saranno fatturati a parte, la Graziano non ritira nessun tipo di imballo, che dovrà essere smaltito a cura del cliente.

SPEDIZIONE

La merce viaggia a rischio e pericolo del committente, anche se venduta franco destino.

La merce deve essere verificata all'atto della consegna, controllando l'integrità dell'imballo, articoli mancanti o sostituzioni in presenza del trasportatore.

Ogni contestazione dovrà essere segnalata immediatamente al trasportatore/carriere firmando con riserva il DDT e confermando tale riserva a mezzo lettera raccomandata entro tre giorni dal ricevimento merce. (In caso di mancata osservanza di questa clausola l'impresa di trasporto è svincolata dalle proprie responsabilità).

SPESE GESTIONE ORDINE

Sugli ordini di valore complessivo inferiore a e 250,00 IVA esclusa sarà applicata una maggiorazione di e 10,00 a titolo di spese gestione ordine, tale maggiorazione andrà a sommarsi alla percentuale di trasporto.

TERMINI DI CONSEGNA

- I termini di consegna si intendono sempre approssimativi.
- La Graziano non si assume alcuna responsabilità in caso di ritardo delle consegne .
- Non si accettano pertanto richieste di risarcimenti danni, pagamenti di penali, o annullamenti dell'ordine se il termine di consegna non viene rispettato.
- Se la merce ordinata non viene ritirata nel periodo concordato, questa verrà fatturata e immagazzinata con costi, rischio e pericolo a carico del committente.
- Eventi straordinari quali calamità naturali, scioperi, mancanza di materie prime, e cause di forza maggiore libereranno la Graziano da qualsiasi tassativo termine di consegna, eventualmente fissato in deroga ai commi precedenti.

RECLAMI

Il Cliente ha l'obbligo di controllare immediatamente la merce all'arrivo.

Se la merce non corrisponde ai documenti di consegna o presenta difetti visibili, il Cliente deve darne segnalazione per iscritto alla Graziano entro 8 giorni dal ricevimento della merce stessa.

Non verranno accettati reclami per merce alterata o danneggiata da terzi o dal Cliente stesso.

I difetti non visibili devono essere comunicati alla Graziano per iscritto entro il termine di 8 giorni dalla scoperta.

RESI

La restituzione di prodotti può avvenire soltanto previo accordo tra il Cliente e la Graziano e con l'autorizzazione scritta da parte della Graziano che autorizza il reso, alle seguenti condizioni:

- i resi devono essere franco sede Graziano.
- Sono oggetto al reso solo prodotti a catalogo, nuovi di fabbrica e non manomessi.
- Il valore del reso verrà concordato di volta in volta.
- Non sono accettati resi di prodotti fuori standard.

DATI TECNICI

Disegni, dimensioni, pesi e tutti gli altri dati relativi ai prodotti, di cui ai listini e cataloghi, sono indicativi, e comportano le normali tolleranze di fabbricazione senza conguaglio di prezzo.

La Graziano si riserva il diritto di modifica o sostituzione senza preavviso in qualsiasi momento.

Le modifiche di costruzione restano altrettanto riservate.

FORO COMPETENTE

Per qualsiasi contestazione l'unico Foro competente è quello di Cuneo (Italia).



© Copyright Graziano Tutti i diritti, in particolare quelli di riproduzione, diffusione e traduzione sono riservati.

Nessuna parte di questa opera può essere ristampata o riprodotta in qualsiasi altra forma senza l'autorizzazione scritta della Graziano. Il presente catalogo sostituisce ed annulla tutte le edizioni precedenti. La società si riserva la facoltà di modificare in qualsiasi momento i prodotti e i dati riportati a catalogo e non risponde degli eventuali errori tipografici.

Per tutti i radiatori pressione massima di esercizio ammessa 5 bar.

Temperatura massima di esercizio ammessa 90° C.

Alcune rese dei radiatori sono calcolate ed in fase di certificazione.

Potenza calcolata con Δt 50° C, per altri Δt diversi consultare il nostro ufficio tecnico.

1000 watt = 860 Kcal

1000 Kcal = 1163 watt

